



nobis

YOUR STOVE, OUR PASSION

TIME TO

WOOD

GAMME BOIS 2023

# Caractéristiques principales

Lit de feu en matériau réfractaire

Chambre de combustion interne en vermiculite haute densité

Échangeur de chaleur Nobis Power intégré de série

Vue large de la flamme

Top en fonte

Régulation air primaire

Régulation air secondaire

Diamètre sortie fumée 150mm

Tiroir à cendres

Possibilité d'installer l'élément du four ultérieurement

Possibilité d'installer l'élément de acumulation ultérieurement

Ventilation frontale en option pouvant être installée ultérieurement

Canalisation arrière optionnelle pouvant être installée ultérieurement jusqu'à 6m de poussée

**La gamme sera présentée au salon FLAMME EXPO 2023**



# FLAT 300

**nobis**  
YOUR STOVE, OUR PASSION



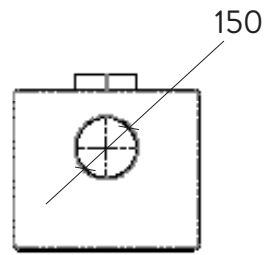
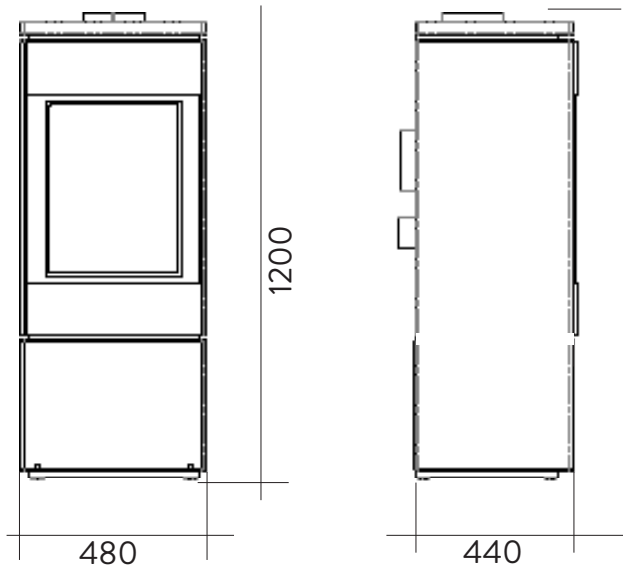

Flat 330 Brz



Flat 330 Bco



Flat 330 Blk



Flat 300 Bco



Flat 300 Brz



Flat 300 Blk



	Puissance, hâte de certification	Ventilation frontal	Canaliser arrière	Dimensions du foyer largeur x profondeur x hauteur
<b>Flat 300 Blk</b>	Puissance entre 7 et 10 kW	optionnel	optionnel	350 x 300 x 350
<b>Flat 300 Brz</b>	Puissance entre 7 et 10 kW	optionnel	optionnel	350 x 300 x 350
<b>Flat 300 Bco</b>	Puissance entre 7 et 10 kW	optionnel	optionnel	350 x 300 x 350
<b>Flat 330 Blk</b>	Puissance entre 7 et 10 kW	optionnel	optionnel	350 x 300 x 350
<b>Flat 330 Brz</b>	Puissance entre 7 et 10 kW	optionnel	optionnel	350 x 300 x 350
<b>Flat 330 Bco</b>	Puissance entre 7 et 10 kW	optionnel	optionnel	350 x 300 x 350

## Accessoires

- Module four en option avec panneaux peints avec le couleur du poêle, l'intérieur en acier inoxydable avec grill, thermomètre frontal, vanne vapeur. Il peut également être monté ultérieurement.
- Module d'accumulation de chaleur avec panneaux peints avec le couleur du poêle, en matériau à fort pourcentage d'alumine pour une libération progressive et durable de la chaleur. Il peut également être monté ultérieurement.
- Kit de ventilation frontale, qui peut également être installé ultérieurement
- Kit de canalisation, qui peut également être installé ultérieurement

# FLAT 500





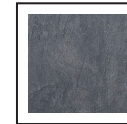
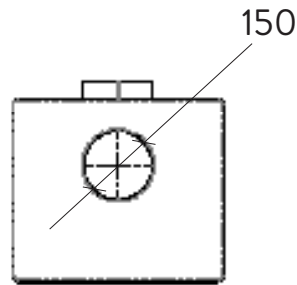
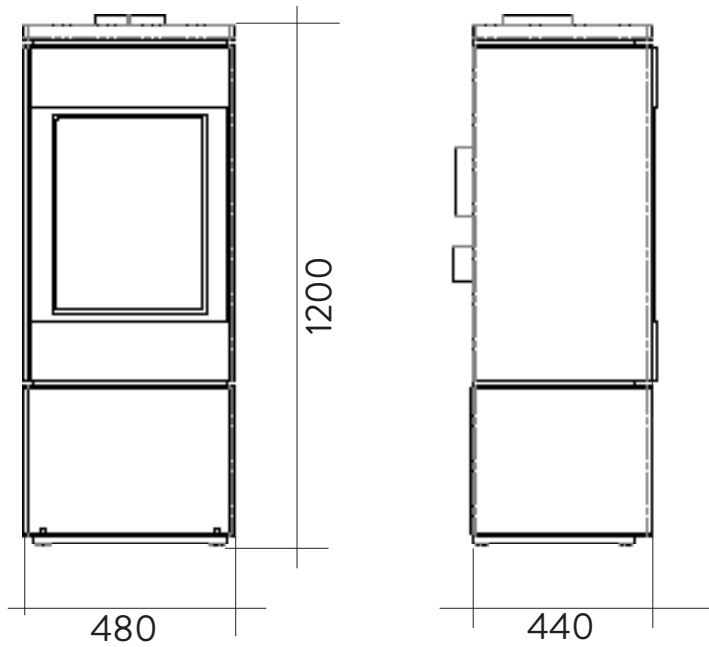

Gres colore Dark

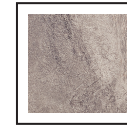

Gres colore Travertino

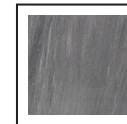

Gres colore Grey



Flat 500 Trav



Flat 500 Dark



Flat 500 Grey



Flat 550 Trav



Flat 550 Dark



Flat 550 Grey

	Puissance, hâte de certification	Ventilation frontal	Canaliser arrière	Dimensions du foyer largeur x profondeur x hauteur
<b>Flat 500 Trav</b>	Puissance entre 7 et 10 kW	optionnel	optionnel	350 x 300 x 350
<b>Flat 500 Dark</b>	Puissance entre 7 et 10 kW	optionnel	optionnel	350 x 300 x 350
<b>Flat 500 Grey</b>	Puissance entre 7 et 10 kW	optionnel	optionnel	350 x 300 x 350
<b>Flat 550 Trav</b>	Puissance entre 7 et 10 kW	optionnel	optionnel	350 x 300 x 350
<b>Flat 550 Dark</b>	Puissance entre 7 et 10 kW	optionnel	optionnel	350 x 300 x 350
<b>Flat 550 Grey</b>	Puissance entre 7 et 10 kW	optionnel	optionnel	350 x 300 x 350

## Accessoires

- Module four en option avec panneaux peints avec le couleur du poêle, l'intérieur en acier inoxydable avec grill, thermomètre frontal, vanne vapeur. Il peut également être monté ultérieurement.
- Module d'accumulation de chaleur avec panneaux peints avec le couleur du poêle, en matériau à fort pourcentage d'alumine pour une libération progressive et durable de la chaleur. Il peut également être monté ultérieurement.
- Kit de ventilation frontale, qui peut également être installé ultérieurement
- Kit de canalisation, qui peut également être installé ultérieurement



# ZENITH 400

**nobis**  
YOUR STOVE, OUR PASSION



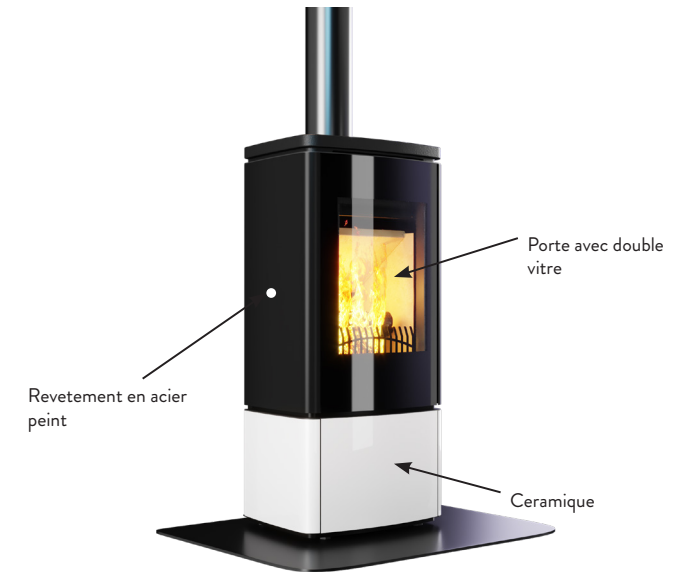
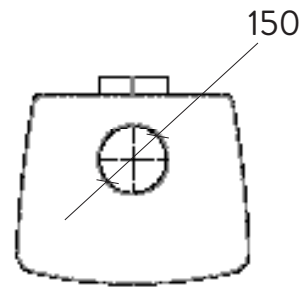
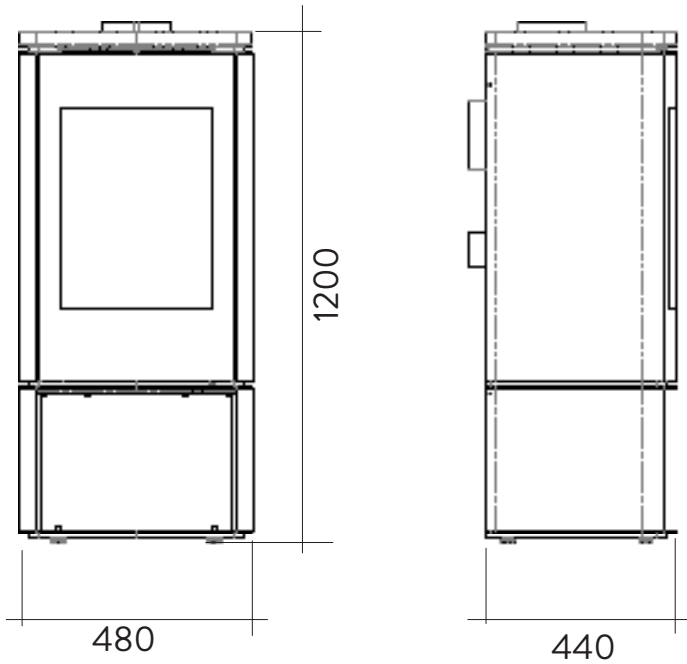

Zenith 400 Bco



Zenith 400 Bdx



Zenith 400 Grey



Zenith 440 Bco



Zenith 440 Bdx



Zenith 440 Grey



	Puissance, hâte de certification	Ventilation frontal	Canaliser arrière	Dimensions du foyer largeur x profondeur x hauteur
<b>Zenith 400 Bdx</b>	Puissance entre 7 et 10 kW	optionnel	optionnel	350 x 300 x 350
<b>Zenith 400 Bco</b>	Puissance entre 7 et 10 kW	optionnel	optionnel	350 x 300 x 350
<b>Zenith 400 Gry</b>	Puissance entre 7 et 10 kW	optionnel	optionnel	350 x 300 x 350
<b>Zenith 440 Bdx</b>	Puissance entre 7 et 10 kW	optionnel	optionnel	350 x 300 x 350
<b>Zenith 440 Bco</b>	Puissance entre 7 et 10 kW	optionnel	optionnel	350 x 300 x 350
<b>Zenith 440 Gry</b>	Puissance entre 7 et 10 kW	optionnel	optionnel	350 x 300 x 350

## Accessoires

- Module four en option avec panneaux peints avec le couleur du poêle, l'intérieur en acier inoxydable avec grill, thermomètre frontal, vanne vapeur. Il peut également être monté ultérieurement.
- Module d'accumulation de chaleur avec panneaux peints avec le couleur du poêle, en matériau à fort pourcentage d'alumine pour une libération progressive et durable de la chaleur. Il peut également être monté ultérieurement.
- Kit de ventilation frontale, qui peut également être installé ultérieurement
- Kit de canalisation, qui peut également être installé ultérieurement

# ZENITH 600

**nobis**  
YOUR STOVE, OUR PASSION



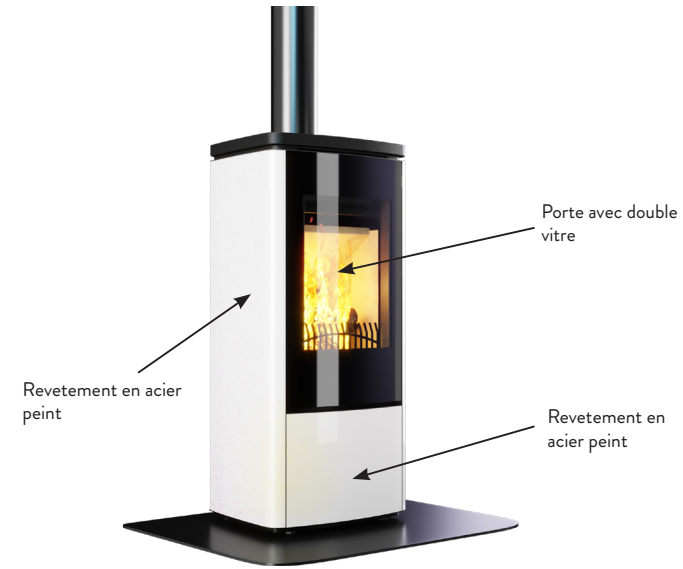
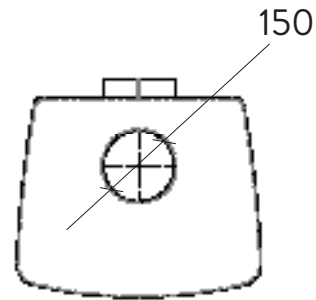
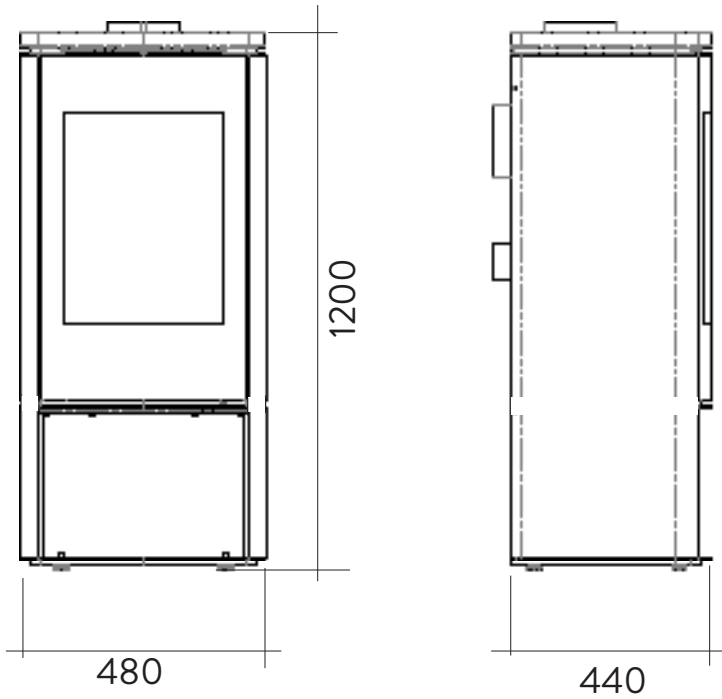

Zenith 600 Bco



Zenith 600 Blk



Zenith 600 Brz



Zenith 660 Bco



Zenith 660 Blk



Zenith 660 Brz



	Puissance, hôte de certification	Ventilation frontal	Canaliser arrière	Dimensions du foyer largeur x profondeur x hauteur
<b>Zenith 600 Blk</b>	Puissance entre 7 et 10 kW	optionnel	optionnel	350 x 300 x 350
<b>Zenith 600 Bco</b>	Puissance entre 7 et 10 kW	optionnel	optionnel	350 x 300 x 350
<b>Zenith 600 Brz</b>	Puissance entre 7 et 10 kW	optionnel	optionnel	350 x 300 x 350
<b>Zenith 660 Blk</b>	Puissance entre 7 et 10 kW	optionnel	optionnel	350 x 300 x 350
<b>Zenith 660 Bco</b>	Puissance entre 7 et 10 kW	optionnel	optionnel	350 x 300 x 350
<b>Zenith 660 Brz</b>	Puissance entre 7 et 10 kW	optionnel	optionnel	350 x 300 x 350

## Accessoires

- Module four en option avec panneaux peints avec le couleur du poêle, l'intérieur en acier inoxydable avec grill, thermomètre frontal, vanne vapeur. Il peut également être monté ultérieurement.
- Module d'accumulation de chaleur avec panneaux peints avec le couleur du poêle, en matériau à fort pourcentage d'alumine pour une libération progressive et durable de la chaleur. Il peut également être monté ultérieurement.
- Kit de ventilation frontale, qui peut également être installé ultérieurement
- Kit de canalisation, qui peut également être installé ultérieurement

# CLASSIC 200

**nobis**  
YOUR STOVE, OUR PASSION



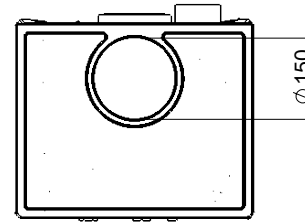
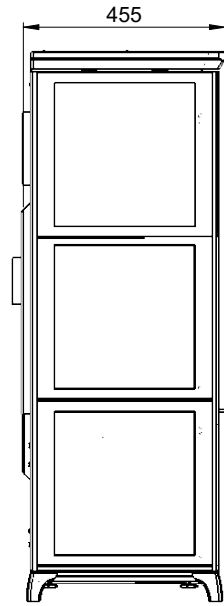
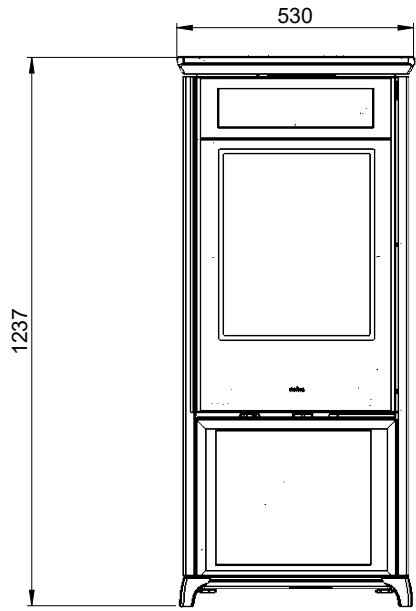

Classic 200  
Grey



Classic 200  
Bordeaux



Classic 200  
Bianco



Classic 220  
Grey



Classic 220  
Bordeaux



Classic 220  
Bianco



	Puissance, hôte de certification	Ventilation frontal	Canaliser arrière	Dimensions du foyer largeur x profondeur x hauteur
<b>Classic 200 Bdx</b>	Puissance entre 7 et 10 kW	optionnel	optionnel	350 x 300 x 350
<b>Classic 200 Bco</b>	Puissance entre 7 et 10 kW	optionnel	optionnel	350 x 300 x 350
<b>Classic 200 Gry</b>	Puissance entre 7 et 10 kW	optionnel	optionnel	350 x 300 x 350
<b>Classic 220 Bdx</b>	Puissance entre 7 et 10 kW	optionnel	optionnel	350 x 300 x 350
<b>Classic 220 Bco</b>	Puissance entre 7 et 10 kW	optionnel	optionnel	350 x 300 x 350
<b>Classic 220 Gry</b>	Puissance entre 7 et 10 kW	optionnel	optionnel	350 x 300 x 350

## Accessoires

- Module four en option avec panneaux peints avec le couleur du poêle, l'intérieur en acier inoxydable avec grill, thermomètre frontal, vanne vapeur. Il peut également être monté ultérieurement.
- Module d'accumulation de chaleur avec panneaux peints avec le couleur du poêle, en matériau à fort pourcentage d'alumine pour une libération progressive et durable de la chaleur. Il peut également être monté ultérieurement.
- Kit de ventilation frontale, qui peut également être installé ultérieurement
- Kit de canalisation, qui peut également être installé ultérieurement

# ZENITH 800

**nobis**  
YOUR STOVE, OUR PASSION

**nobis**  
YOUR STOVE, OUR PASSION



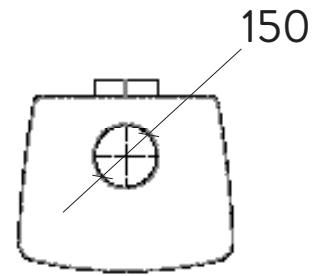
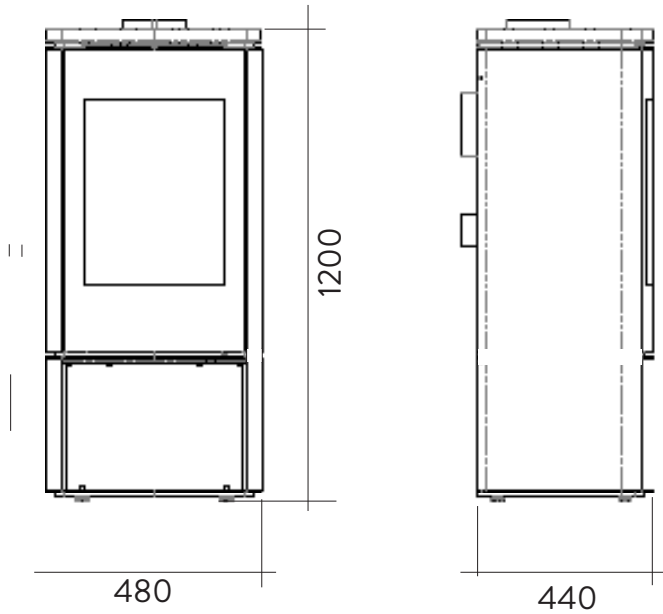

Zenith 800  
Black



Zenith 800  
Wenge



Zenith 800  
Carbon



Zenith 880  
Black



Zenith 880  
Wenge



Zenith 880  
Carbon



	Puissance, hâte de certification	Ventilation frontal	Canaliser arrière	Dimensions du foyer largeur x profondeur x hauteur
<b>Zenith 800 Blk</b>	Puissance entre 7 et 10 kW	optionnel	optionnel	350 x 300 x 350
<b>Zenith 800 Wge</b>	Puissance entre 7 et 10 kW	optionnel	optionnel	350 x 300 x 350
<b>Zenith 800 Crb</b>	Puissance entre 7 et 10 kW	optionnel	optionnel	350 x 300 x 350
<b>Zenith 880 Blk</b>	Puissance entre 7 et 10 kW	optionnel	optionnel	350 x 300 x 350
<b>Zenith 880 Wge</b>	Puissance entre 7 et 10 kW	optionnel	optionnel	350 x 300 x 350
<b>Zenith 880 Crb</b>	Puissance entre 7 et 10 kW	optionnel	optionnel	350 x 300 x 350

## Accessoires

- Module four en option avec panneaux peints avec le couleur du poêle, l'intérieur en acier inoxydable avec grill, thermomètre frontal, vanne vapeur. Il peut également être monté ultérieurement.
- Module d'accumulation de chaleur avec panneaux peints avec le couleur du poêle, en matériau à fort pourcentage d'alumine pour une libération progressive et durable de la chaleur. Il peut également être monté ultérieurement.
- Kit de ventilation frontale, qui peut également être installé ultérieurement
- Kit de canalisation, qui peut également être installé ultérieurement

# FLAT 700

**nobis**  
YOUR STOVE, OUR PASSION



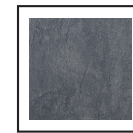
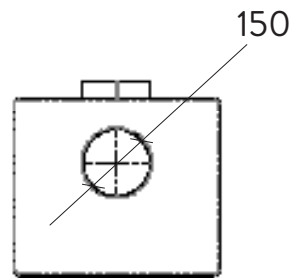
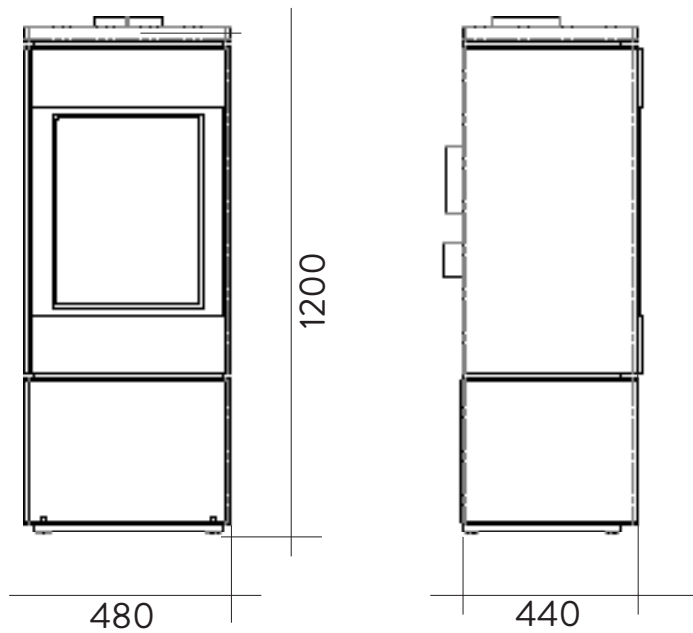

Gres colore Dark



Gres colore Travertino

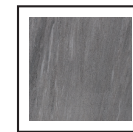

Gres colore Grey



Flat 700 Trav



Flat 700 Grey



Flat700 Dark



Flat 770 Trav



Flat 770 Grey



Flat 770 Dark



	Puissance, hôte de certification	Ventilation frontal	Canaliser arrière	Dimensions du foyer largeur x profondeur x hauteur
<b>Flat 700 Trav</b>	Puissance entre 7 et 10 kW	optionnel	optionnel	350 x 300 x 350
<b>Flat 700 Dark</b>	Puissance entre 7 et 10 kW	optionnel	optionnel	350 x 300 x 350
<b>Flat 700 Grey</b>	Puissance entre 7 et 10 kW	optionnel	optionnel	350 x 300 x 350
<b>Flat 770 Trav</b>	Puissance entre 7 et 10 kW	optionnel	optionnel	350 x 300 x 350
<b>Flat 770 Dark</b>	Puissance entre 7 et 10 kW	optionnel	optionnel	350 x 300 x 350
<b>Flat 770 Grey</b>	Puissance entre 7 et 10 kW	optionnel	optionnel	350 x 300 x 350

## Accessoires

- Module four en option avec panneaux peints avec le couleur du poêle, l'intérieur en acier inoxydable avec grill, thermomètre frontal, vanne vapeur. Il peut également être monté ultérieurement.
- Module d'accumulation de chaleur avec panneaux peints avec le couleur du poêle, en matériau à fort pourcentage d'alumine pour une libération progressive et durable de la chaleur. Il peut également être monté ultérieurement.
- Kit de ventilation frontale, qui peut également être installé ultérieurement
- Kit de canalisation, qui peut également être installé ultérieurement

# FLAT 100

**nobis**  
YOUR STOVE, OUR PASSION



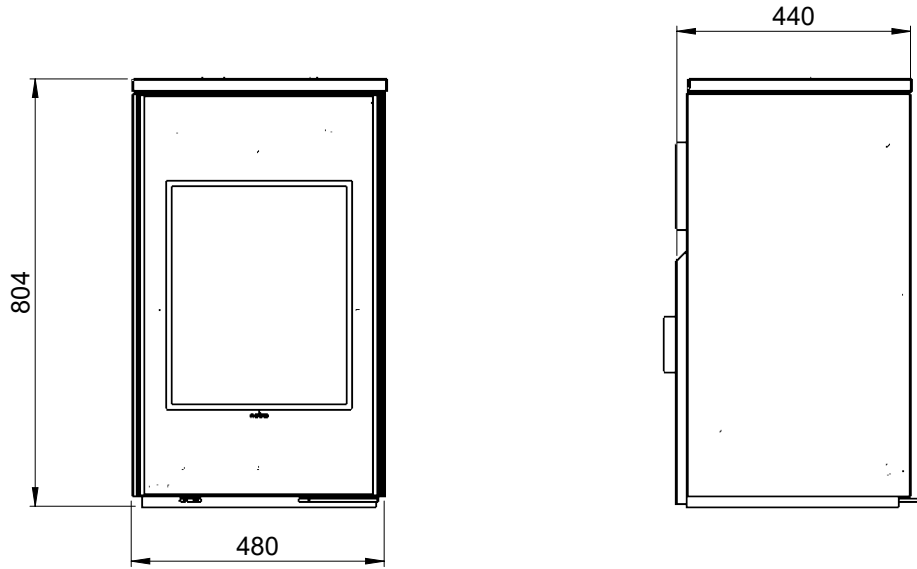



	Puissance, hâte de certification	Ventilation frontal	Canaliser arrière	Dimensions du foyer largeur x profondeur x hauteur
<b>Flat 100 blk</b>	Puissance entre 7 et 10 kW	optionnel	optionnel	350 x 300 x 350

## Accessoires

- Module four en option avec panneaux peints avec le couleur du poêle, l'intérieur en acier inoxydable avec grill, thermomètre frontal, vanne vapeur. Il peut également être monté ultérieurement.
- Module d'accumulation de chaleur avec panneaux peints avec le couleur du poêle, en matériau à fort pourcentage d'alumine pour une libération progressive et durable de la chaleur. Il peut également être monté ultérieurement.
- Kit de ventilation frontale, qui peut également être installé ultérieurement
- Kit de canalisation, qui peut également être installé ultérieurement

# KIT FORNO opzionale su tutti i modelli



# KIT ACCUMULO opzionale su tutti i modelli

**70 Kg di accumulo** in materiale refrattario

---

