

JOLLY PLUS 2

VENTILO-CONVECTEURS TANGENTIELS AVEC MOTEUR SANS BALAIS



> CARACTÉRISTIQUES GÉNÉRALES :

Ventilo-convecteurs Jolly avec moteurs sans balais à haut rendement. Caractérisés par une profondeur maximale de 131 mm et un design particulièrement séduisant, ils sont destinés aux applications de climatisation et de chauffage résidentielles. La gamme se décline en trois versions :

VM-F avec boîtier externe pour ouverture automatique de la section d'aspiration, **VM-G** avec boîtier et grille d'aspiration fixe et **VN** sans boîtier pour applications encastrées et **quatre** tailles sont disponibles, avec une **puissance frigorifique de 0,83 kW à 3,34 kW**.

La conception minutieuse des principaux composants, le design raffiné et la polyvalence du produit le rendent adapté pour tout type d'installation en milieu résidentiel, commercial ou industriel. L'installation n'exige que des raccordements électriques et hydrauliques.

> CARACTÉRISTIQUES DE CONSTRUCTIONS :

STRUCTURE PORTANTE : réalisée en tôle métallique galvanisée de forte épaisseur, elle intègre des éléments structurels et fonctionnels en plastique tels que le bac de collecte de la condensation et la volute du ventilateur.

BATTERIE D'ÉCHANGE THERMIQUE : à tubes en cuivre disposés en rangs décalés pour augmenter l'échange de chaleur et ailettes en aluminium à 2 rangs bloquées par l'expansion mécanique des tubes. Les collecteurs sont dotés d'évents et de trous pour l'évacuation de l'eau.

BAC DE COLLECTE DE LA CONDENSATION : réalisé en matériau thermoplastique pour éviter la corrosion, dans la version VN (fournie de série) il permet d'installer l'appareil en position verticale ou horizontale.

MOTEUR DU VENTILATEUR : le moteur est de type sans balais à haut rendement avec contrôle de la vitesse de rotation. IL EST monté sur des supports en caoutchouc afin de réduire la transmission du bruit sur le châssis. Le réglage permet un contrôle à la fois discret et continu de la vitesse selon le modèle de dispositif de commande sélectionné. L'utilisation d'un accessoire permet de discrétiser les vitesses et de les rendre fixes afin de permettre leur pilotage par des thermostats standards.

VENTILATEUR : ventilateur tangentiel couplé directement au moteur, incorporé à son tour dans un support antivibratoire.

FILTRE À AIR : régénéré par simple lavage à l'eau, facile à extraire, réalisé en mailles en nid d'abeille en polypropylène.

ARMOIRE DE COUVERTURE (uniquement pour VM-F et VM-G) : entièrement réalisée en tôle d'acier revêtue de poudre époxy, pour garantir une grande résistance à la corrosion. Les grilles de diffusion de l'air sont insérées dans la partie supérieure. Les côtés sont facilement amovibles, pour faciliter l'installation ou l'accès aux composants internes. Disponible dans la couleur RAL 9003.

GRILLE DE REFOULEMENT DE L'AIR (uniquement VM-F et VM-G) : réalisée en aluminium de la même couleur que le boîtier, elle peut se retourner de manière à pouvoir diriger l'air vers la pièce ou vers le mur.

GRILLE D'ASPIRATION DE L'AIR

(version VM-F) : réalisée en aluminium extrudé, elle se caractérise par deux actionneurs thermiques qui l'ouvrent parallèlement au démarrage du ventilateur. Elle comprend un micro-interrupteur qui bloque le ventilateur si la grille est retirée pour la procédure normale de nettoyage du filtre.

(version VM-G) : également en aluminium extrudé, elle est fixée à la section d'aspiration et dotée d'ailettes fixes. Il est possible de la retirer pour nettoyer le filtre.

RACCORDS HYDRAULIQUES : Les unités sont dotées de raccords hydrauliques de 3/4" EUROKONUS qui assurent une connexion rapide et sûre. Les unités sont dotées de série de raccords du côté gauche, qu'il est possible de déplacer du côté droit avec un accessoire.

> DISPOSITIFS DE CONTRÔLE

Les dispositifs de contrôle disponibles se divisent en :

CONTRÔLES CONTINUS

Pour exploiter le potentiel de l'unité, des terminaux utilisateur spéciaux dotés d'algorithmes de régulation continue ont été développés. Ceci assure la stabilité des conditions de confort et des économies liées à la modulation du ventilateur, ainsi qu'un impact positif sur le niveau de bruit de l'unité. Les terminaux, **à commander séparément en tant qu'accessoires**, sont disponibles en **version sur l'appareil TC Plus** ou en **version murale à distance TC-R Plus**.

Pour la version **TC-R Plus** uniquement, il est possible de connecter **jusqu'à 31 unités ventilo-convecteurs** pouvant fonctionner en parallèle. Cette solution est particulièrement adaptée pour les espaces de tailles moyenne à grande où plusieurs unités sont installées.

Fonctions associées Configuration de la température voulue / Fonction AUTO sur le ventilateur / Fonction SILENCIEUX. (limite la vitesse max. du ventilateur) / Fonction NOCTURNE. (limite la vitesse max. du ventilateur et modifie le point de consigne) / Fonction MAX (force la vitesse maximale du ventilateur)







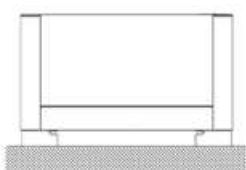
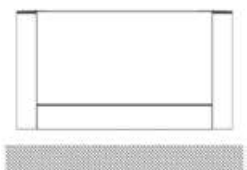

Autres caractéristiques Sorties pour la commande des vannes ON-OFF 230 V / Contacts libres de potentiel indépendants pour la commande d'un groupe d'eau glacée et d'une chaudière selon la demande ambiante / Contact libre de potentiel de présence (contact de fenêtre ou badge de présence de chambre d'hôtel)

CONTRÔLES DISCRETS

Pour utiliser un contrôle à vitesse fixe, il est possible d'installer soit un dispositif de commande réel sur **TS Plus** pour contrôler la température ambiante et démarrer l'unité, soit un module sur l'appareil pour l'interfaçage avec le moteur du ventilateur électrique **K3V Plus** contrôlable via le terminal utilisateur à distance mural **TD-3R**, **à commander séparément en tant qu'accessoire**, ou par un thermostat commercial doté d'une sortie à trois vitesses.

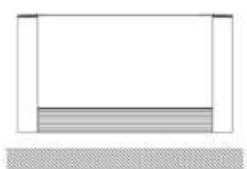
INSTALLATIONS

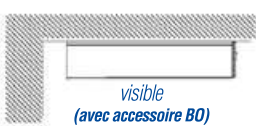
Selon la version, les installations suivantes sont possibles :

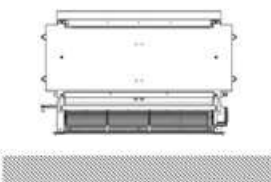
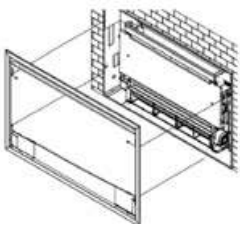
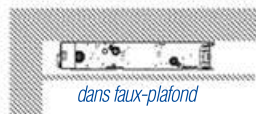
	<i>Installation murale verticale ou sur pieds au centre de la pièce*</i>	<i>Installation murale verticale</i>	<i>Installation verticale par encastrement</i>	<i>Installation horizontale suspendue au plafond</i>
Version VM-F				
Version VM-G				 <i>visible (avec accessoire BO)</i>
Version VN				 <i>dans faux-plafond</i>

CARACTÉRISTIQUES TECHNIQUES

MODÈLES		20	40	60	80
PERFORMANCES					
Efficacité totale / Efficacité sensible en rafraîchissement	W	830 / 620	1760 / 1270	2650 / 1960	3340 / 2650
Débit d'eau	l/h	143	303	456	574
Perte de charge de l'eau	kPa	7,2	8,4	22,5	18,6
Efficacité en chauffage avec entrée d'eau à 50 °C	W	1090	2350	3190	4100
Débit d'eau (entrée d'eau à 50 °C)	l/h	142	302	453	573
Perte de charge de l'eau (entrée d'eau à 50 °C)	kPa	5,7	6,6	16,3	14,0
Efficacité en chauffage sans ventilation (50 °C)	W	210	247	291	366
Efficacité en chauffage avec entrée d'eau à 70 °C ΔT 10	W	1890	3990	5470	6980
Débit d'eau (70 °C ΔT 10)	l/h	162	343	471	600
Perte de charge de l'eau (70 °C ΔT 10)	kPa	6,7	7,6	16,1	14,0
Efficacité en chauffage sans ventilation (70 °C)	W	322	379	447	563
CARACTÉRISTIQUES HYDRAULIQUES					
Contenance en eau du serpentin	litres	0,47	0,8	1,13	1,46
Pression de fonctionnement maximale	bar	10	10	10	10
Raccords hydrauliques	pouces	Eurokonus 3/4	Eurokonus 3/4	Eurokonus 3/4	Eurokonus 3/4
CARACTÉRISTIQUES PNEUMATIQUES					
Débit d'air à la vitesse de ventilation maximum / moyenne (mode AUTO) / minimum	m³/h	162 / 113 / 55	320 / 252 / 155	461 / 367 / 248	576 / 453 / 370
Pression statique disponible maximale	Pa	10	10	13	13
CARACTÉRISTIQUES ÉLECTRIQUES					
Tension d'alimentation	V/ph/Hz	230/1/50	230/1/50	230/1/50	230/1/50
Puissance électrique maximale absorbée	W	12	18	20	26
Courant absorbé maximum	A	0,11	0,16	0,18	0,26
Puissance électrique absorbée à la vitesse minimale	W	4	5	5	6
NIVEAU SONORE					
Pression sonore au débit d'air maximum / moyen / minimum	dB(A)	39,4 / 33,2 / 24,2	40,2 / 34,1 / 25,3	42,2 / 34,4 / 25,6	42,5 / 35 / 26,3
POIDS					
Poids net des unités VM-F / VM-G / VN	Kg	17 / 17 / 9	20 / 20 / 12	23 / 23 / 15	26 / 26 / 18
CODE	VM-G	2C027M5F	2C027W5F	2C027Y5F	2C027I5F
CODE	VM-F	2C02725F	2C02785F	2C027E5F	2C027L5F
CODE	VN	2C02705F	2C02765F	2C027C5F	2C027J5F

> DIMENSIONS

version VM-F et VM-G

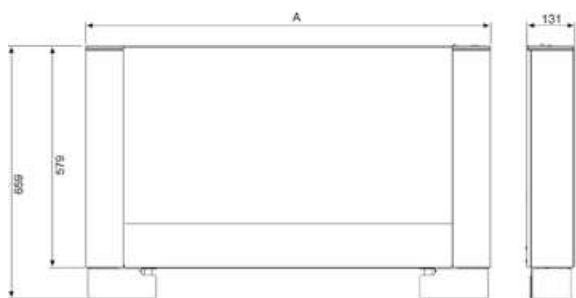

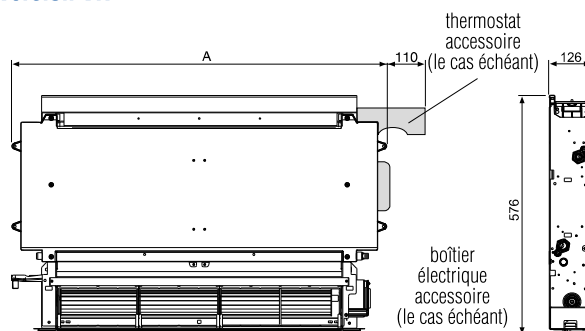

version VN



MODÈLE	20	40	60	80
VM-F/VM-G (mm)	735	935	1135	1335
VN (mm)	479	679	879	1079

> TABLEAU DES ACCESSOIRES

DISPOSITIFS DE COMMANDE À DISTANCE								
MODÈLE		DESCRIPTION	20	40	60	80	CODE	
MODULANTS								
TC PLUS		Dispositif de contrôle pour fonctionnement modulant à vitesse variable à installer sur l'appareil. Doté de son propre module carte d'interface à installer dans l'appareil	•	•	•	•	2C0276YF	
CC-R PLUS B		Module carte d'interface à installer dans l'appareil, impérativement associé à TC-R PLUS B	•	•	•	•	2C0A74YF	
TC-R PLUS B		Terminal utilisateur thermostat continu mural à distance pour le fonctionnement modulant à vitesse variable, fourni avec couvercle de fermeture pour la couverture supérieure du ventilo-convecteur. Impérativement associé à CC-R PLUS B	•	•	•	•	2C0A75YF	
3 VITESSES								
TS PLUS		Dispositif de contrôle pour fonctionnement à vitesse fixe à installer sur l'appareil. Doté de son propre module carte d'interface à installer dans l'appareil	•	•	•	•	2C027BYF	
K3V PLUS		Module carte d'interface, fourni avec couvercle de fermeture pour la couverture supérieure du ventilo-convecteur. À installer dans l'appareil, il est possible de l'associer au terminal TD-3R ou à un thermostat commercial avec sortie pour 3 vitesses	•	•	•	•	2C0277YF	
TM-3R		Thermostat manuel mural à 3 vitesses. Il comprend : sélecteur pour fonction Été/Hiver, sélecteur de vitesse du ventilateur Min./Moy./Max., sélecteur d'activation/désactivation et bouton rotatif de réglage de la température voulue	•	•	•	•	2C027CYF	

ACCESSOIRES HYDRAULIQUES								
MODÈLE		DESCRIPTION	20	40	60	80	CODE	
VB 2		Kit vanne à 2 voies	•	•	•	•	2C0212YF	
VB 3		Kit vanne à 3 voies	•	•	•	•	2C0213YF	
KRE 3/4"	-	Kit de conversion de raccord 3/4" F Eurokonus	•	•	•	•	2C0219YF	
KRE 1/2"	-	Kit de conversion de raccord 1/2" F Eurokonus	•	•	•	•	2C021AYF	
KLR PLUS	-	Kit de conversion de raccords hydrauliques « Gauches » en raccords « Droits »	•	•	•	•	2C0238YF	

> TABLEAU DES ACCESSOIRES

ACCESSOIRES POUR L'INSTALLATION							
Version VM-F / VM-G							
MODÈLE		DESCRIPTION	20	40	60	80	CODE
PC 20		Panneau de fermeture arrière mod. VM-F / VM-G 20	•				2C0270XF
PC 40		Panneau de fermeture arrière mod. VM-F / VM-G 40		•			2C0271XF
PC 60		Panneau de fermeture arrière mod. VM-F / VM-G 60			•		2C0272XF
PC 80		Panneau de fermeture arrière mod. VM-F / VM-G 80				•	2C0273XF
PE		Pieds esthétiques (à commander uniquement avec ventilateur-convecteur fixé au mur)	•	•	•	•	2C0278XF
PA		Pieds de support	•	•	•	•	2C0279XF
ACCESSOIRE POUR L'INSTALLATION HORIZONTALE DE VM-G							
BO 20		Bac d'installation horizontale mod. VM-G 20	•				2C0214XF
BO 40		Bac d'installation horizontale mod. VM-G 40		•			2C0215XF
BO 60		Bac d'installation horizontale mod. VM-G 60			•		2C0216XF
BO 80		Bac d'installation horizontale mod. VM-G 80				•	2C0217XF
Version VN							
MODÈLE		DESCRIPTION	20	40	60	80	CODE
CF 20		Ventilo-convecteur encastré mod. VN 20	•				2C021LWF
CF 40		Ventilo-convecteur encastré mod. VN 40		•			2C021MWF
CF 60		Ventilo-convecteur encastré mod. VN 60			•		2C021NWF
CF 80		Ventilo-convecteur encastré mod. VN 80				•	2C021PWF
PCF 20		Panneau esthétique mod. VN 20	•				2C021QWF
PCF 40		Panneau esthétique mod. VN 40		•			2C021RWF
PCF 60		Panneau esthétique mod. VN 60			•		2C021SWF
PCF 80		Panneau esthétique mod. VN 80				•	2C021TWF
RA 20		Raccord d'aspiration mod. VN 20	•				2C0210WF
RA 40		Raccord d'aspiration mod. VN 40		•			2C0211WF
RA 60		Raccord d'aspiration mod. VN 60			•		2C0212WF
RA 80		Raccord d'aspiration mod. VN 80				•	2C0213WF
PMT 20		Plénum de refoulement télescopique mod. VN 20	•				2C0214WF
PMT 40		Plénum de refoulement télescopique mod. VN 40		•			2C0215WF
PMT 60		Plénum de refoulement télescopique mod. VN 60			•		2C0216WF
PMT 80		Plénum de refoulement télescopique mod. VN 80				•	2C0217WF
PMP 20		Plénum de refoulement perpendiculaire mod. VN 20	•				2C0218WF
PMP 40		Plénum de refoulement perpendiculaire mod. VN 40		•			2C0219WF
PMP 60		Plénum de refoulement perpendiculaire mod. VN 60			•		2C021AWF
PMP 80		Plénum de refoulement perpendiculaire mod. VN 80				•	2C021BWF
GM 20		Grille de refoulement à ailettes incurvées mod. VN 20	•				2C021CWF
GM 40		Grille de refoulement à ailettes incurvées mod. VN 40		•			2C021DWF
GM 60		Grille de refoulement à ailettes incurvées mod. VN 60			•		2C021EWF
GM 80		Grille de refoulement à ailettes incurvées mod. VN 80				•	2C021FWF
GA 20		Grille d'aspiration à ailettes incurvées mod. VN 20	•				2C021GWF
GA 40		Grille d'aspiration à ailettes incurvées mod. VN 40		•			2C021HWF
GA 60		Grille d'aspiration à ailettes incurvées mod. VN 60			•		2C021JWF
GA 80		Grille d'aspiration à ailettes incurvées mod. VN 80				•	2C021KWF