



DIAMANT

Climatizzatore per ambienti
Domestic air conditioner
Acondicionador de ambiente
Aparat de aer condiționat pentru locuință
Climatiseur d'ambiance
Klimatyzator
Aparelho de climatização do ar para ambientes



IT	MANUALE UTENTE
EN	USER MANUAL
ES	MANUAL DE INSTRUCCIONES
RO	MANUAL DE UTILIZARE
FR	MANUEL DE L'UTILISATEUR
PL	INSTRUKCJA OBSŁUGI
PT	MANUAL DO UTILIZADOR

1. CARATTERISTICHE GENERALI	3
1.1 RICEVIMENTO.....	3
1.2 PREMESSA.....	3
1.3 PRESENTAZIONE DELLE UNITÀ.....	3
1.4 DIRETTIVE EUROPEE	3
1.5 TELECOMANDO.....	4
Descrizione Tasti.....	4
Descrizione Display.....	5
2. MESSA IN FUNZIONE.....	6
2.1 CONSIGLI PER L'UTILIZZO DEL TELECOMANDO.....	6
2.2 SOSTITUZIONE DELLE BATTERIE	6
2.3 ACCENSIONE DEL CONDIZIONATORE.....	6
2.4 ACCENSIONE DEL CONDIZIONATORE.....	7
2.5 ALTRE MODALITÀ DI FUNZIONAMENTO.....	8
2.6 VISUALIZZAZIONE ERRORI.....	9
2.7 FUNZIONAMENTO AUTO	10
2.8 REGOLAZIONE DELL'USCITA DELL'ARIA.....	10
2.9 IMPOSTAZIONE DEL TIMER.....	11
Impostazione dell'ora di accensione automatica	11
Impostazione dell'ora di spegnimento automatico.....	11
2.10 FUNZIONE TIMER.....	12
"TIMER ON" (funzionamento con accensione automatica).....	12
"TIMER OFF" (funzionamento con spegnimento automatico).....	12
TIMER COMBINATO (Impostazione simultanea dei timer di accensione e di spegnimento).....	13
TIMER COMBINATO (Impostazione simultanea dei timer di accensione e di spegnimento).....	13
DISPLAY UNITA' INTERNA	14
2.11 TASTO DI EMERGENZA.....	15
2.12 FUNZIONE AUTO-RESTART.....	15
2.13 FUNZIONE MEMORIA POSIZIONE DEFLETTORE.....	15
2.14 SPEGNIMENTO E MESSA A RIPOSO	15
2.15 PULIZIA DEI FILTRI DELL'UNITÀ INTERNA MURALE	16
2.16 PULIZIA DELL'UNITÀ INTERNA.....	16
2.17 PULIZIA DELL'UNITÀ ESTERNA.....	16
3. SICUREZZA ED INQUINAMENTO	17
3.1 CONSIDERAZIONI GENERALI	17
4. ASSISTENZA E RICAMBI	17
4.1 ANALISI GUASTI	17
4.2 NORME DI SICUREZZA.....	18
5. CERTIFICATO DI GARANZIA	19

1. CARATTERISTICHE GENERALI

1.1 RICEVIMENTO

Al momento del ricevimento dell'unità è indispensabile controllare di aver ricevuto tutto il materiale indicato sul documento d'accompagnamento, ed inoltre che la stessa non abbia subito danni durante il trasporto. In caso affermativo, far costatare allo spedizioniere l'entità del danno subito, avvertendo nel frattempo il nostro ufficio gestione clienti. Soltanto agendo in questo modo e tempestivamente sarà possibile avere il materiale mancante o il risarcimento dei danni.

1.2 PREMESSA

Il condizionatore è una macchina progettata e costruita esclusivamente per la climatizzazione e deve essere usata solo per tale scopo. La macchina può funzionare bene e lavorare con profitto soltanto se usata correttamente e mantenuta in piena efficienza. Preghiamo perciò di leggere attentamente questo libretto d'istruzioni e di rileggerlo ogni qualvolta, nell'usare l'unità, sorgeranno delle difficoltà o dei dubbi. In caso di necessità ricordiamo comunque che il nostro servizio d'assistenza, organizzato in collaborazione con i nostri concessionari, è sempre a disposizione per eventuali consigli e interventi diretti.

1.3 PRESENTAZIONE DELLE UNITÀ

I condizionatori sono climatizzatori aria/aria del tipo split, vanno quindi collegati ad una unità esterna. Questa serie di modelli può essere abbinata sia a unità esterne di tipo Mono-Split, con una sola unità interna abbinata oppure di tipo Multi-Split abbinabili quindi a due o più unità interne. La serie è disponibile in versione pompa di calore ad R32.



Questo apparecchio è riempito con refrigerante.

Si prega di notare che l'unità è piena di gas R32 infiammabile. Il non appropriato

uso dell'apparecchio comporta il rischio di gravi danni di persone e materiale. Dettagli a questo refrigerante si trovano nella sezione "SICUREZZA ED INQUINAMENTO" a pagina 17.

1.4 DIRETTIVE EUROPEE

L'azienda dichiara che la macchina in oggetto è conforme a quanto prescritto dalle seguenti direttive e successive modifiche.

- Direttiva bassa tensione 2014/35/EU;
- Direttiva compatibilità elettromagnetica 2014/30/EU;
- Direttiva 2012/19/EU RAEE;
- Direttiva 2011/65/EU RoHS.
- Direttiva 2009/125/CE ErP

E risulta conforme a quanto indicato nelle Normativa

- EN 60335-2-40



1.5 TELECOMANDO

Il telecomando ("fig. 1 -") è composto da una serie di tasti e da un display che visualizza tutte le funzioni attive ed i vari parametri necessari all'utente ed all'installatore per un corretto utilizzo dell'unità stessa.

Descrizione Tasti

1. Tasto "ON/OFF", permette l'accensione e lo spegnimento del condizionatore.
2. Tasto "MODE", permette di selezionare il modo di funzionamento: AUTO - COOL- DRY – HEAT- FAN.
 - "AUTO": seleziona automaticamente la modalità di funzionamento più opportuna in relazione alla temperatura ambiente iniziale (modalità automatica).
 - "COOL-FREDDO": l'unità si attiva quando la temperatura impostata è più bassa della temperatura ambiente.
 - "DRY-DEUMIDIFICAZIONE" per deumidificare.
 - "HEAT-CALDO": l'unità si attiva quando la temperatura impostata è più alta della temperatura ambiente.
 - "FAN": l'unità attiva solo il ventilatore per la circolazione dell'aria".
3. Tasto "FAN" permette di selezionare la velocità della ventilazione: automatica - bassa - media - alta.
4. Tasto notte "SLEEP", usato per impostare/cancellare la modalità Sleep, indipendentemente dal modo in cui sta operando il condizionatore.
5. Tasto "ECO". Consente di attivare la modalità "risparmio energetico".
6. Tasto "TURBO" attiva/disattiva la modalità di raffreddamento e riscaldamento veloce.
7. Tasto "CLEAN" consente di attivare o disattivare la funzione di SELF CLEAN per l'asciugatura della batteria interna in modo da evitare formazione di odori.
8. Tasto "LED" attiva o disattiva il display dell'unità.
9. Tasto "FOLLOW" consente di attivare o disattivare la lettura locale della temperatura fatta dal telecomando. Tale temperatura viene presa a riferimento per il controllo della macchina.
10. Tasto SWING. Attiva il movimento automatico del deflettore.
11. Tasto DIRECT. Modifica la direzione del getto d'aria ad ogni pressione del tasto.
12. Tasti "TIMER OFF". Consente di attivare la funzione TIMER per lo spegnimento ritardato della macchina. La pressione ripetuta del tasto consente di incrementare il ritardo a incrementi di 0,5h nell'intervallo compreso tra 0 e 10h, quindi incrementi di 1h. Per disattivare la funzione premere il tasto sino a riportare il ritardo a 0h.
13. Tasti "TIMER ON". Consente di attivare la funzione TIMER per l'accensione ritardata della macchina. La pressione ripetuta del tasto consente di incrementare il ritardo a incrementi di 0,5h nell'intervallo compreso tra 0 e 10h, quindi incrementi di 1h. Per disattivare la funzione premere il tasto sino a riportare il ritardo a 0h.
14. Tasto "TEMP". per impostazione "TEMPERATURA": (▲) ne imposta l'aumento, (▼) ne imposta la diminuzione.

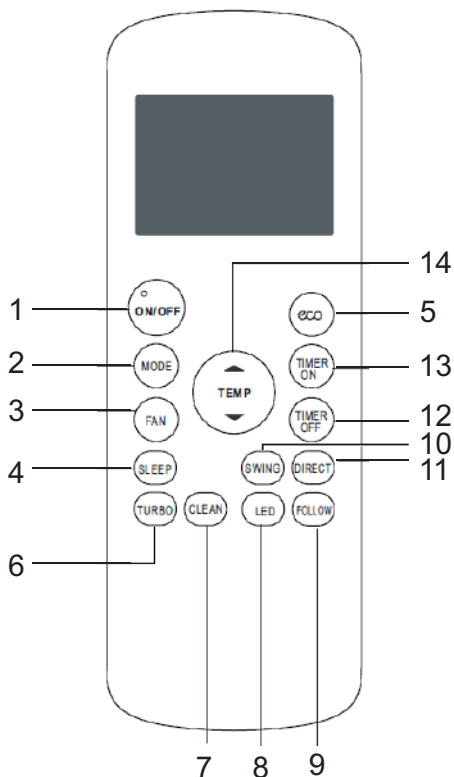

fig. 1 -

Descrizione Display

Il display del telecomando ("fig. 2 -") presenta una serie di icone:

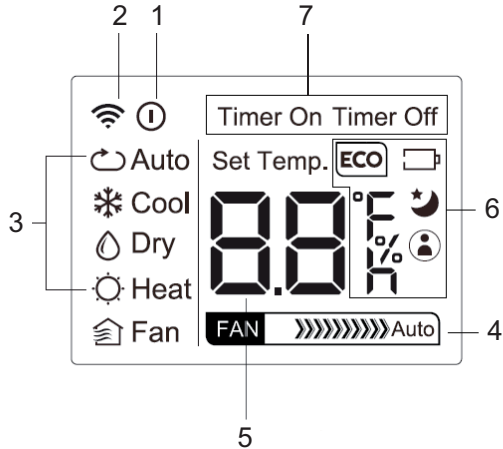

fig. 2 -

1. Icona accensione/spegnimento. Viene visualizzata premendo il tasto "ON/OFF". Premendo nuovamente l'icona scompare.
2. Indicatore di trasmissione. L'indicatore di trasmissione si accende quando il telecomando trasmette il segnale all'unità interna.
3. Visualizzazione modalità. Area del display in cui è indicata la modalità operativa corrente: auto (↻), cool (❄), dry (💧), heat (☀), fan (🏠) e nuovamente auto (↻).
4. Visualizzazione velocità ventilatore. Area del display in cui, attivando la modalità operativa "FAN", è visualizzata la velocità impostata per il ventilatore. La velocità del ventilatore può essere alta (➤➤➤➤➤➤➤), media (➤➤➤➤➤), bassa (➤➤) o automatica (Auto). La velocità del ventilatore viene forzata su "AUTO" quando la modalità operativa è "AUTO" o "DRY".
5. Visualizzazione Temperatura/Timer. Area in cui è indicata l'impostazione della temperatura (17°C~30°C, incrementi di 1°C). Se viene attivata la modalità "FOLLOW ME", dopo alcuni secondi viene indicata la temperatura rilevata dal telecomando e contestualmente scompare l'icona "Set Temp.". Impostando la modalità "FAN", la temperatura non viene visualizzata. Attivando le funzioni "TIMER ON" o "TIMER OFF", per alcuni secondi viene mostrato il timer impostato in luogo della temperatura.
6. Visualizzazione icone:
 - Icona ECO. Viene visualizzata quando è attivata la modalità "risparmio energetico"
 - Icona batteria. Viene visualizzata quando il livello di carica delle batterie del telecomando è basso.
 - Icona SLEEP. Viene visualizzata quando è attivata la modalità di funzionamento "SLEEP".
 - Icona FOLLOW ME. Viene visualizzata quando è attivata la funzione "FOLLOW ME".
7. Visualizzazione TIMER:
 - "TIMER ON". Viene visualizzata quando il TIMER di accensione è impostato.
 - "TIMER OFF". Viene visualizzata quando il TIMER di spegnimento è impostato.

2. MESSA IN FUNZIONE

2.1 CONSIGLI PER L'UTILIZZO DEL TELECOMANDO

Per un corretto utilizzo del telecomando ricordare quanto segue:

1. Rimuovere la batteria se non viene usato per un lungo periodo
2. Quando si utilizza, indirizzarlo verso il ricevitore di segnale dell'unità interna.
3. Il segnale del telecomando viene recepito sino ad una distanza di 8 metri.
4. Il segnale emesso non deve essere ostacolato da nessun oggetto.
5. Maneggiare il telecomando con cura.
6. Il segnale infrarosso emesso potrebbe essere disturbato da una lampada ad accensione rapida, da una lampada fluorescente del tipo ad inverter o da un telefono portatile
7. Il telecomando non va lasciato in luogo direttamente esposto alla luce del sole, vicino a una stufa o un'altra fonte di calore.

N.B. Le batterie al punto 1, devono essere poste in un luogo sicuro fuori dalla portata dei bambini.

2.2 SOSTITUZIONE DELLE BATTERIE

In caso di inserimento/sostituzione delle batterie, si deve operare come indicato in seguito "fig. 3 -":

1. Rimuovere il coperchio.
2. Togliere le batterie scariche ed inserire quelle nuove, assicurandosi che siano collocate secondo lo schema riportato all'interno della sede.
3. Riposizionare il coperchio.

N.B.: Togliere le batterie dal telecomando quando il climatizzatore non viene utilizzato per lunghi periodi, e porle fuori dalla portata dei bambini. Per il rispetto dell'ambiente e dell'incolumità delle persone, le batterie sostituite devono essere gettate negli appositi raccoglitori.

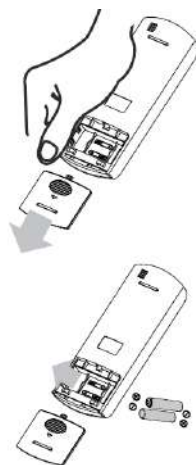

fig. 3 -

2.3 ACCENSIONE DEL CONDIZIONATORE

Per accendere il condizionatore, premere il pulsante di ON/OFF ("fig. 4 -"). Tenete presente che il visualizzatore a cristalli liquidi indicherà sempre l'ultimo modo di funzionamento e le funzioni precedentemente usate. Seguite le istruzioni se desiderate modificare il modo di funzionamento del sistema.

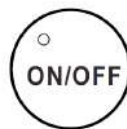

fig. 4 -

2.4 ACCENSIONE DEL CONDIZIONATORE

Premendo il tasto "MODE" ("fig. 5 -") si selezionano i vari modi di funzionamento preferito, scegliendo tra i seguenti:

AUTO –FREDDO –DEUMIDIFICAZIONE – CALDO – FAN.

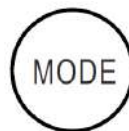

fig. 5 -

1. **AUTO** Funzionamento Automatico: questa funzione è selezionata premendo il tasto MODE fino a visualizzare a display il relativo simbolo. Il condizionatore imposta automaticamente il modo di funzionamento (FREDDO-DEUMIDIFICAZIONE- CALDO - FAN) in base alla temperatura ambiente ed alla temperatura selezionata. Il campo di temperatura selezionabile varia da 17 a 30°C a intervalli di 1°C
2. **FREDDO** Funzionamento in raffreddamento: questa funzione è selezionata premendo il tasto MODE fino a visualizzare a display il relativo simbolo. L'unità inizia a funzionare in raffreddamento e si porta velocemente vicino alla temperatura ambiente richiesta. Il campo di temperatura selezionabile varia da 17 a 30°C a intervalli di 1°C. In questa modalità di funzionamento è possibile selezionare la velocità del ventilatore (alta – media – bassa – auto) utilizzando il tasto FAN.
3. **DEUMIDIFICAZIONE** Funzionamento deumidificazione: questa funzione è selezionata premendo il tasto MODE fino a visualizzare a display il relativo simbolo. L'unità inizia a funzionare in raffreddamento e si porta velocemente vicino alla temperatura ambiente richiesta (la velocità del ventilatore non è modificabile). Il campo di temperatura selezionabile varia da 17 a 30°C a intervalli di 1°C.
4. **CALDO** Funzionamento in riscaldamento: questa funzione è selezionata premendo il tasto MODE fino a visualizzare a display il relativo simbolo. L'unità inizia a funzionare in riscaldamento e si porta velocemente vicino alla temperatura ambiente richiesta. Il campo di temperatura selezionabile varia da 17 a 30°C a intervalli di 1°C. In questa modalità di funzionamento è possibile selezionare la velocità del ventilatore (alta – media – bassa – auto) utilizzando il tasto FAN.
5. **FAN** Funzionamento ventilazione: questa funzione è selezionata premendo il tasto MODE fino a visualizzare a display il relativo simbolo. Nel funzionamento in sola ventilazione non è possibile impostare un valore di set point temperatura.

2.5 ALTRE MODALITÀ DI FUNZIONAMENTO

Alcune delle modalità selezionate vengono indicate nel display mentre altre vengono solo recepite dall'unità con una indicazione sul pannello frontale oppure senza alcuna indicazione.

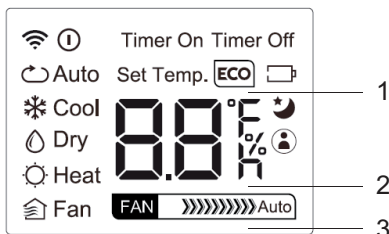

fig. 6 -

1. **Funzionamento "ECO"** (part.1 "fig. 6 -") (il display dell'unità interna mostra la scritta "E--C--O" con le lettere che appaiono una in seguito all'altra, seguite dall'indicazione della temperatura impostata). La funzione "risparmio energetico" è attivabile esclusivamente nel funzionamento COOL, premendo il tasto "ECO". Se il set point di temperatura è inferiore a 24°C, attivando la modalità "ECO" il set point di temperatura viene automaticamente modificato a 24°C e la velocità del ventilatore portata su "Auto" per risparmiare energia. Se il set point di temperatura è superiore a 24°C, attivando la modalità "ECO" il set point di temperatura non viene modificato e la velocità del ventilatore viene portata su "Auto". Per uscire dalla modalità di funzionamento "ECO", premere il tasto "ECO", oppure selezionare un'altra modalità di funzionamento, oppure abbassare il set point di temperatura ad un valore inferiore a 24°C.
2. **Funzionamento SLEEP** (part.2 "fig. 6 -"). La pressione del tasto "SLEEP" predispose la macchina nella modalità di funzionamento notturno evidenziato dal relativo simbolo sul display. La temperatura di set point aumenta (funzionamento in freddo "COOL"), o diminuisce (funzionamento in caldo "HEAT"), di 1°C ad intervalli prestabiliti per un massimo di 2 °C. La funzione SLEEP termina automaticamente dopo 8 ore e l'unità continua a funzionare mantenendo l'ultimo set point. La funzione non è disponibile nelle modalità di funzionamento "FAN" (ventilazione) e "DRY" (deumidificazione).
3. **Funzionamento "FOLLOW ME"** (part.3 "fig. 6 -"). Attivabile nel funzionamento HEAT - AUTO - COOL. Il telecomando invia automaticamente ogni 3 minuti il segnale della temperatura locale letta dal medesimo al condizionatore. Tale temperatura viene presa a riferimento per il controllo della macchina. E' necessario che telecomando e unità possano trasmettere e ricevere il segnale tra loro. Se il condizionatore non riceve il segnale dal telecomando per 7 minuti, smetterà di considerare tale valore e tornerà ad utilizzare il valore letto dalla sonda a bordo macchina.
4. **Funzionamento SELF CLEAN** (non visualizzata sul display del telecomando, il display dell'unità interna mostra la scritta "SC"). Attivabile nel funzionamento COOL - DRY. Alla pressione del tasto "CLEAN", si attiva in sequenza la modalità di VENTILAZIONE-RISCALDAMENTO-VENTILAZIONE in modo da evitare che eventuale condensa residua formi muffe e cattivi odori. Al termine del ciclo l'unità si spegne automaticamente. Se il tasto "CLEAN" è premuto durante il ciclo di pulizia, questo arresta il ciclo e spegne l'unità.
5. **Funzionamento TURBO** (non visualizzata sul display del telecomando, il display dell'unità interna mostra la scritta "ON" per 3 secondi all'attivazione della funzione, "OF" per 3 secondi alla disattivazione della funzione). La funzione è attivabile solo in modalità raffreddamento e riscaldamento. Forza l'unità a raggiungere nel più breve tempo possibile la temperatura desiderata.
6. **Funzionamento SWING** (non visualizzata sul display del telecomando, il display dell'unità interna mostra la scritta "ON" per 3 secondi all'attivazione della funzione, "OF" per 3 secondi alla disattivazione della funzione). Premendo il tasto "SWING", si attiva il movimento automatico del deflettore.
7. **Funzionamento DIRECT** (non visualizzata sul display del telecomando). Premendo il tasto "DIRECT", si direziona il getto d'aria muovendo il deflettore di un angolo di 6° a ciascuna pressione del tasto.

2.6 VISUALIZZAZIONE ERRORI

Nel caso insorgesse una condizione di errore durante il funzionamento dell'unità, tale condizione sarà visualizzata sul display da un codice che identifica il numero del sistema che ha causato l'errore. Per interpretare i codici di errore, utilizzare la tabella sottostante. Si segnala che alcuni codici errori sono specifici nel solo abbinamento con unità Mono-Split e Multi-Split.

Tabella. 1 - Errori

Codice Errore su Display	Tipo di malfunzionamento	Note
E0	Errore EEPROM Unità Interna	Allarme
E1	Errore di comunicazione tra Unità Interna ed Esterna	Allarme
E2	Errore Zero Crossing	Allarme
E3	Anomalia motore interno	Allarme
E4	Sensore temp. ambiente interna aperto o cortocircuito	Allarme
E5	Sensore di temp. evaporatore interno aperto o cortocircuito	Allarme
E7	Errore di comunicazione tra scheda elettronica e ricevitore dell'Unità Interna	Allarme
EC	Perdita di refrigerante	Allarme
F0	Errore di sovra corrente	Allarme
F1	Sensore di temp. ambiente esterna aperto o cortocircuito	Allarme
F2	Sensore di temp. esterna condensatore aperto o cortocircuito	Allarme
F3	Sensore di temp. scarico compressore aperto o cortocircuito	Allarme
F4	Errore EEPROM unità Esterna	Allarme
F5	Anomalia motore esterno	Allarme
P0	Protezione sovra corrente o protezione Modulo di Potenza Inverter	Protezione temporanea
P1	Protezione per non corretta tensione in ingresso (troppo bassa o troppo alta)	Protezione temporanea
P2	Protezione sovra temperatura compressore	Protezione temporanea
P4	Errore sul Modulo di Potenza Inverter	Protezione temporanea

Alcuni errori vengono segnalati dal display ma non generano lo spegnimento delle unità. È opportuno in ogni caso segnalare il guasto all'Assistenza Tecnica. Alcuni allarmi potrebbero essere generati da una carente manutenzione ordinaria. Si raccomanda di eseguire tale procedura prima di far intervenire l'Assistenza Tecnica.

Nota per applicazioni MultiSplit

Nel caso in cui fossero richieste contemporaneamente modalità di funzionamento non compatibili tra le varie unità interne, l'eventuale incompatibilità verrà gestita spegnendo o non accendendo un'unità interna secondo la tabella delle compatibilità di cui sotto. Il sistema in generale garantisce la priorità alle unità impostate a Caldo.

Tabella. 2 - Tabella delle compatibilità

		Impostazione Unità 2 (in accensione)			
		Freddo	Caldo	Deumidificazione	Ventilazione
Impostazione Unità 1 (accesa)	Freddo	No	Sì (1)	No	No
	Caldo	Sì (2)	No	Sì (2)	Sì (2)
	Deumidificazione	No	Sì (1)	No	No
	Ventilazione	No	Sì (1)	No	No

(1): si spegne l'unità 1

(2): non si accende l'unità 2

2.7 FUNZIONAMENTO AUTO

Durante il funzionamento AUTO, l'unità seleziona automaticamente HEAT, FAN, COOL in base alla temperatura ambiente.

Attivazione della modalità AUTO:

Prima selezionare sul telecomando la modalità AUTO mediante il tasto MODE. Selezionare quindi la temperatura di set point desiderata. La modalità di funzionamento dipenderà dalla differenza, positiva o negativa tra la temperatura impostata e la temperatura ambiente. Se tale differenza non supera i due gradi l'unità si attiva solo in modalità ventilazione.

Note al funzionamento AUTO

1. In modalità "AUTO", il condizionatore può alternare automaticamente tra le modalità di raffreddamento, ventilazione e riscaldamento rilevando la differenza tra l'effettiva temperatura ambiente e la temperatura impostata nel telecomando.
2. In modalità "AUTO", non è possibile selezionare la velocità del ventilatore, che viene regolata automaticamente.
3. Se si ritiene che la modalità "AUTO" non garantisca il necessario comfort, sarà possibile selezionare manualmente la modalità desiderata.

2.8 REGOLAZIONE DELL'USCITA DELL'ARIA

È possibile regolare in modo automatico la direzione verticale dell'aria mentre per la regolazione orizzontale è necessario intervenire manualmente.

Regolazione Verticale

Per regolare la direzione del flusso d'aria verticale ("fig. 7 -") che esce dall'unità interna premere il tasto "SWING" oppure "DIRECT".

Premendo il tasto "SWING", il deflettore continua a muoversi miscelando l'aria nell'ambiente.

Premendo il tasto "DIRECT", il deflettore si blocca e ad ogni successiva pressione del tasto "DIRECT" cambia la direzione del flusso d'aria di un angolo pari a 6°.

Nota: in modalità di funzionamento "COOL" o "DRY", si sconsiglia di posizionare il deflettore in posizione verticale al pavimento troppo a lungo per evitare l'accumulo di gocce di condensa.

In modalità di funzionamento "COOL" o "HEAT", si sconsiglia di posizionare il deflettore in posizione verticale al pavimento in quanto lo scarso flusso d'aria può ridurre le prestazioni dell'unità. Non modificare manualmente la posizione del deflettore. In caso questo avvenisse, spegnere l'unità e disalimentarla per alcuni secondi, per resettare il posizionamento del deflettore.

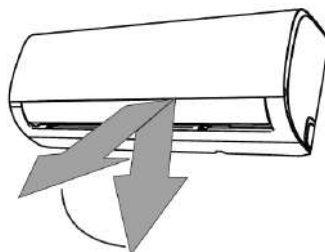

fig. 7 -

Regolazione Orizzontale

Per regolare la direzione del flusso d'aria orizzontale ("fig. 8 -") occorre operare manualmente agendo sulle leve del deflettore.

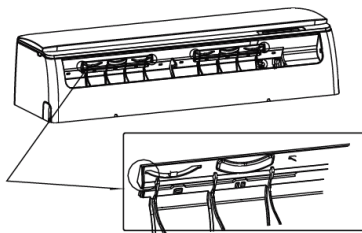

fig. 8 -

2.9 IMPOSTAZIONE DEL TIMER

Premere il tasto "TIMER ON" per impostare l'ora di accensione automatica dell'unità.

Premere il tasto "TIMER OFF" per impostare l'ora di spegnimento automatico dell'unità.

Impostazione dell'ora di accensione automatica

1. Premere il tasto "TIMER ON". Nell'apposita area di visualizzazione dello schermo "LCD" viene visualizzato "TIMER ON" con l'ultima ora impostata per l'accensione automatica e il segnale "H". A questo punto è possibile impostare la nuova ora di avvio del funzionamento.
2. Premere nuovamente il tasto "TIMER ON" per impostare l'ora di accensione desiderata. Ad ogni pressione del tasto, l'ora aumenta di 30 minuti tra 0 e 10 ore, mentre l'aumento è di un'ora tra 10 e 24 ore.
3. Una volta impostata la funzione "TIMER ON", si verifica un ritardo di un secondo prima che il sistema di controllo trasmetta il segnale al condizionatore. Quindi, trascorsi altri 2 secondi circa, il segnale "H" scompare e la temperatura impostata appare nuovamente nell'apposita area dello schermo LCD.



fig. 9 -

Impostazione dell'ora di spegnimento automatico

1. Premere il tasto "TIMER OFF". Nell'apposita area di visualizzazione dello schermo LCD viene visualizzato "TIMER OFF" con l'ultima ora impostata per lo spegnimento automatico e il segnale "H". A questo punto è possibile impostare la nuova ora di arresto del funzionamento.
2. Premere nuovamente il tasto "TIMER OFF" per impostare l'ora di spegnimento desiderata. Ad ogni pressione del tasto, l'ora aumenta di 30 minuti tra 0 e 10 ore, mentre l'aumento è di un'ora tra 10 e 24 ore.
3. Dopo avere impostato la funzione "TIMER OFF", si verifica un ritardo di un secondo prima che il sistema di controllo trasmetta il segnale al condizionatore. Quindi, trascorsi altri 2 secondi circa, il segnale "H" scompare e la temperatura impostata appare nuovamente nell'apposita area dello schermo LCD.



fig. 10 -

AVVERTENZE

- Quando si seleziona il funzionamento con timer, il telecomando trasmette automaticamente all'unità interna il segnale del timer all'ora specificata. Si raccomanda pertanto di riporre il telecomando in un luogo da cui possa trasmettere correttamente il segnale all'unità interna.
- L'effettiva ora di attivazione che è possibile impostare mediante la funzione timer del telecomando è limitata a intervalli di mezz'ora.

2.10 FUNZIONE TIMER

"TIMER ON" (funzionamento con accensione automatica)

La funzione "TIMER ON" è utile, ad esempio, quando si desidera che l'unità si accenda automaticamente prima che si rientri in casa. Il condizionatore entrerà automaticamente in funzione all'ora impostata.

Esempio: Accensione del condizionatore dopo 6 ore.

1. Premere il tasto "TIMER ON". Nell'apposita area del display appariranno l'ora di avvio del funzionamento e il segnale "H".
2. Premere il tasto "TIMER ON" per visualizzare "6:0H" nell'area "TIMER ON" del display del sistema di controllo a distanza.
3. Dopo 3 secondi, nella stessa area del display digitale verrà visualizzata nuovamente la temperatura.

L'indicatore "TIMER ON" rimane acceso per confermare che la funzione è stata attivata.

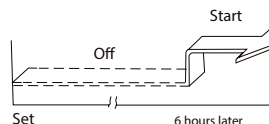

fig. 11 -

"TIMER OFF" (funzionamento con spegnimento automatico)

La funzione "TIMER OFF" è utile, ad esempio, quando si desidera che l'unità si spenga automaticamente dopo essere andati a letto. Il funzionamento del condizionatore si interromperà automaticamente all'ora impostata.

Esempio: Spegnimento del condizionatore dopo 10 ore.

1. Premere il tasto "TIMER OFF". Nell'apposita area del display appariranno l'ora di interruzione del funzionamento e il segnale "H".
2. Premere il tasto "TIMER OFF" per visualizzare "10H" nell'area "TIMER OFF" del display del sistema di controllo a distanza.
3. Dopo 3 secondi, nella stessa area del display digitale verrà visualizzata nuovamente la temperatura.

L'indicatore "TIMER OFF" rimane acceso per confermare che la funzione è stata attivata.

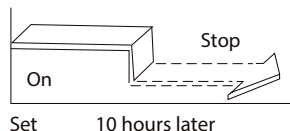

fig. 12 -

TIMER COMBINATO (Impostazione simultanea dei timer di accensione e di spegnimento)

"TIMER OFF" → "TIMER ON" (Acceso → Interruzione → Avvio del funzionamento)

Questa funzione può essere utile, ad esempio, quando si desidera spegnere il condizionatore dopo essere andati a letto, per poi riaccenderlo il mattino una volta svegliati o quando si torna a casa.

Esempio: Arresto programmato del condizionatore dopo 2 ore e riavvio programmato dopo 10 ore.

1. Premere il tasto "TIMER OFF".
2. Premere nuovamente il tasto "TIMER OFF" per visualizzare 2.0H nell'area "TIMER OFF" del display.
3. Premere il tasto "TIMER ON".
4. Premere nuovamente il tasto "TIMER ON" per visualizzare 10H nell'area "TIMER ON" del display.
5. Dopo 3 secondi, nella stessa area del display digitale verrà visualizzata nuovamente la temperatura.

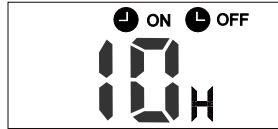

L'indicatore "TIMER ON/OFF" rimane acceso per confermare che la funzione è stata attivata

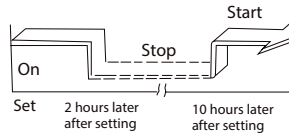

fig. 13 -

TIMER COMBINATO (Impostazione simultanea dei timer di accensione e di spegnimento)

"TIMER ON" → "TIMER OFF" (Spento → Avvio → Interruzione del funzionamento)

Questa funzione è utile, ad esempio, quando si desidera mettere in funzione il condizionatore al mattino prima di alzarsi e spegnerlo una volta usciti di casa.

Esempio: Avvio programmato del condizionatore dopo 2 ore e arresto dopo 5 ore.

1. Premere il tasto "TIMER ON".
2. Premere nuovamente il tasto "TIMER ON" per visualizzare 2.0H nell'area "TIMER ON" del display.
3. Premere il tasto "TIMER OFF".
4. Premere nuovamente il tasto "TIMER OFF" per visualizzare 5.0H nell'area "TIMER OFF" del display.
5. Dopo 3 secondi, nella stessa area del display digitale verrà visualizzata nuovamente la temperatura. L'indicatore "TIMER ON/OFF" rimane acceso per confermare che la funzione è stata attivata.

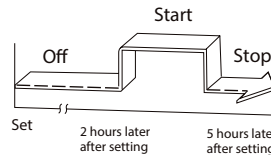

fig. 14 -

NOTA:

La prima funzione del timer ("TIMER ON" o "TIMER OFF") che entra in funzione è la prima in sequenza dopo l'ora di impostazione.

DISPLAY UNITA' INTERNA

Di seguito viene descritto il significato dei codici mostrati dal display dell'unità interna ("fig. 7 -"), in luogo dei due "88" mostrati nella figura.



fig. 15 -

1. **INDICAZIONE TEMPERATURA.** In normali condizioni di funzionamento, il display mostra la temperatura impostata.
2. **INDICAZIONE ERRORE.** In caso di errore, il display mostra un codice errore come indicato nella tabella "VISUALIZZAZIONE ERRORI".
3. **INDICAZIONE FUNZIONE ECO.** Attivando la funzione "ECO", il simbolo "88" si illumina gradualmente mostrando ciclicamente la scritta "E - C - - O", seguito dall'indicazione della temperatura impostata.
4. **INDICAZIONE ATTIVAZIONE TIMER ON O FUNZIONE.** Il display mostra la scritta "ON" per 3 secondi quando:
 - viene attivato un timer accensione ritardata ("TIMER ON")
 - viene attivata una tra le seguenti funzioni: "SWING" o "TURBO"
5. **INDICAZIONE ATTIVAZIONE TIMER OFF O DISATTIVAZIONE FUNZIONE.** Il display mostra la scritta "OF" per 3 secondi quando:
 - viene attivato un timer di spegnimento ritardato ("TIMER OFF")
 - viene disattivata una tra le seguenti funzioni: "SWING" o "TURBO"
6. **INDICAZIONE ATTIVAZIONE SBRINAMENTO.** Il display mostra la scritta "dF" (defrost) quando l'unità esterna esegue un ciclo di sbrinamento.
7. **INDICAZIONE ATTIVAZIONE SELF CLEAN.** Il display mostra la scritta "SC" quando l'unità esegue un ciclo di asciugatura della batteria.
8. **INDICAZIONE ATTIVAZIONE FUNZIONE PRE-RISCALDAMENTO.** Il display mostra la scritta "cF" quando è attiva la funzione di pre-riscaldamento per evitare flusso d'aria fredda. La funzione è disponibile solo in modalità riscaldamento.
9. **INDICAZIONE ATTIVAZIONE WIFI.** Il display mostra il simbolo indicato in "fig. 7 -", particolare 1, quando l'unità è regolarmente connessa alla rete wireless per il controllo remoto.
10. **INDICAZIONE PERDITA REFRIGERANTE.** In modalità di funzionamento "COOL", il display mostra la scritta "EC" qualora sia rilevata una perdita di refrigerante.
11. **INDICAZIONE ATTIVAZIONE MODALITA' ANTIGELO.** Il display mostra la scritta "FP" (frost protection) quando viene attivata la funzione antigelo che permette di impostare una temperatura di sicurezza di 8°C in ambiente. La funzione è disponibile solo in modalità riscaldamento.
12. **INDICAZIONE PULIZIA O SOSTITUZIONE FILTRI.** Dopo 240 ore di utilizzo, il display mostra la scritta "CL" per 15 secondi, come promemoria per la pulizia dei filtri aria, quindi l'avviso scompare. Dopo 2.880 ore di utilizzo, il display mostra la scritta "nF" per 15 secondi, come promemoria per la sostituzione dei filtri aria, quindi l'avviso scompare. Per resettare il promemoria, premere 4 volte il pulsante "LED" oppure premere 3 volte il tasto di emergenza. Se il promemoria non viene resettato, questo ricompare, secondo le modalità sopra indicate, alla riaccensione dell'unità.

2.11 TASTO DI EMERGENZA

Permette il funzionamento di emergenza in caso di rottura o smarrimento del telecomando. Per questi modelli, il bottone Emergenza ON/OFF è su angolo in alto a destra sotto il pannello frontale ("fig. 8 -").

Per utilizzare l'unità in modalità manuale:

1. Aprire il pannello frontale dell'unità e localizzare il tasto di emergenza
2. Premere una volta il tasto di emergenza per attivare la modalità di funzionamento "AUTO"; il set-point è impostato automaticamente a 24°C
3. Premere una seconda volta il tasto di emergenza per attivare la modalità di funzionamento "COOL". Sull' display dell'unità compare la scritta "FC" (forced cooling)
4. Premere una terza volta il tasto di emergenza per spegnere l'unità
5. Chiudere il pannello frontale

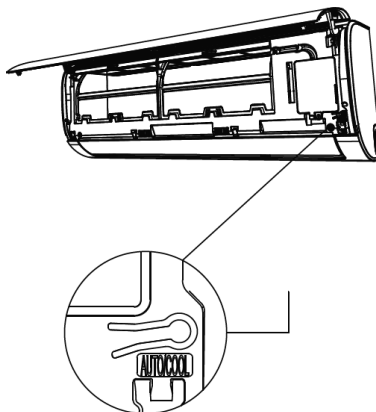

fig. 16 -

2.12 FUNZIONE AUTO-RESTART

L'unità è programmata per accendersi automaticamente in caso di interruzione di corrente elettrica.

2.13 FUNZIONE MEMORIA POSIZIONE DEFLETTORE

All'accensione dell'unità, il deflettore verrà orientato nella stessa direzione dell'ultimo utilizzo.

2.14 SPEGNIMENTO E MESSA A RIPOSO

Per spegnere il condizionatore basta premere il tasto di "ON/OFF" sul telecomando. Appena acceso o quando viene spento e riacceso, il compressore del condizionatore non inizia a funzionare immediatamente ma dopo tre minuti, al fine di proteggere il sistema. A fine stagione, prima di spegnere la macchina per un lungo periodo, è consigliabile farla funzionare per 2 o 3 ore in raffreddamento con temperatura impostata a 30 °C. Dopodiché staccare l'alimentazione, pulire i filtri e togliere la batteria dal telecomando.

2.15 PULIZIA DEI FILTRI DELL'UNITÀ INTERNA MURALE

Per un corretto funzionamento dell'apparecchio è necessario controllare e pulire periodicamente il filtro dell'aria. Per fare ciò procedere come indicato in seguito:

1. Staccare la spina dalla presa di corrente.
2. Sollevare il pannello frontale.
3. Rimuovere i filtri spingendo in alto le linguette centrali fino a che si liberano dal fermo e sfilarli tirandoli verso il basso ("fig. 17 -" e "fig. 18 -")
4. Rimuovere il filtro purificatore d'aria posto sul retro del filtro principale ("fig. 19 -") e pulirlo con l'aspirapolvere
5. Lavare i filtri principali con acqua "fig. 20 -" o pulirli con l'aspirapolvere. Lasciare asciugare completamente i filtri evitando l'esposizione alla luce solare diretta.
6. Rimontare il tutto nella posizione iniziale.
7. Chiudere il pannello frontale dell'unità e attaccare la presa di corrente.

N.B. Quest'operazione è da compiere almeno una volta al mese (la frequenza degli interventi di pulizia varia secondo le caratteristiche e della polvere presente nel locale da condizionare)

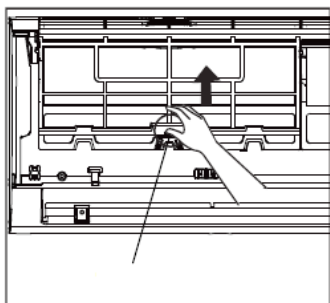

fig. 17 -

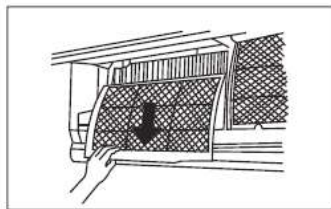

fig. 18 -

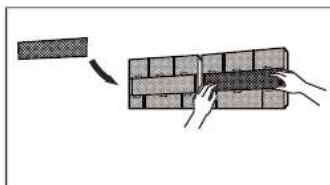

fig. 19 -



fig. 20 -

2.16 PULIZIA DELL'UNITÀ INTERNA

Per eseguire la pulizia dell'unità interna procedere come indicato in seguito:

1. Pulire con un panno umido.
2. Non pulire con getti d'acqua diretti per evitare di danneggiare i componenti elettrici.
3. Non pulire utilizzando alcool o altre sostanze corrosive.

2.17 PULIZIA DELL'UNITÀ ESTERNA

- La pulizia dell'unità esterna deve essere eseguita periodicamente e all'inizio della stagione di utilizzo del climatizzatore esclusivamente da personale tecnico autorizzato.
- Pulire le griglie di entrata ed uscita aria, asportando gli eventuali corpi che possono limitare la libera circolazione dell'aria. Fare attenzione a non pigiare le alette della batteria condensante.

N.B.: Durante la pulizia della griglia posteriore prestare attenzione a non tagliarsi con le alette della batteria condensante.

3. SICUREZZA ED INQUINAMENTO

3.1 CONSIDERAZIONI GENERALI

La macchina è stata progettata in modo da ridurre al minimo i rischi per le persone e l'ambiente nel quale essa viene installata. Pertanto, per eliminare i rischi residui ai quali si va incontro è opportuno conoscere il più possibile della stessa per non incorrere in incidenti che potrebbero causare danni a persone e/o cose.

Per ulteriori informazioni sulle caratteristiche del fluido frigorifero si rimanda alle schede tecniche di sicurezza disponibili presso i produttori di refrigeranti.

4. ASSISTENZA E RICAMBI

Il nostro servizio di Assistenza più vicino, se non conosciuto, può essere richiesto al Concessionario dove l'apparecchio è stato acquistato, o può essere reperito sulle Pagine Gialle sotto la voce "Condizionamento" o "Caldaie a gas".

4.1 ANALISI GUASTI

Forniamo di seguito uno schema per spiegare alcuni tipi di guasto che l'elettronica può captare e trasmettere all'utente.

Inconveniente	Cause	Rimedi
L'unità non si avvia premendo il tasto ON/OFF sul telecomando	Mancanza di alimentazione.	Controllare che la spina del cavo di alimentazione sia correttamente inserita nella presa di rete. Verificare che ci sia tensione nella spina. Se il guasto persiste chiamare il servizio di assistenza.
	L'unità ha una funzione di protezione che ne previene il sovraccarico. L'unità può essere riavviata dopo 3 minuti dallo spegnimento.	Attendere 3 minuti, quindi riavviare l'unità.
L'unità interna funziona mentre l'esterna rimane completamente spenta.	Mancanza di alimentazione all'unità esterna.	Chiamare il servizio di assistenza.
La macchina funziona ma non raffredda.	Macchina scarica di refrigerante. Possibile guasto valvola solenoide.	Chiamare il servizio di assistenza.
Il compressore funziona per brevi periodi e rimane fermo per alcuni minuti.	Macchina parzialmente scarica. Lo scambiatore dell'unità esterna è sporco o intasato da foglie, cartacce, ecc.	Chiamare il servizio di assistenza. Pulire lo scambiatore come indicato nel paragrafo "Pulizia dell'unità esterna" del presente manuale.

4.2 NORME DI SICUREZZA

Le norme sottoindicate vanno seguite attentamente per evitare danni all'operatore e alla macchina.

- L'installazione della macchina deve essere eseguita secondo le norme di impiantistica nazionale
- Il presente manuale dell'installatore, il manuale dell'utente e gli schemi elettrici sono parte integrante della macchina. Tutti insieme devono essere custoditi e conservati con cura affinché siano disponibili agli operatori per le consultazioni necessarie.
- La mancata osservanza di quanto descritto in questo manuale ed un'inadeguata installazione del condizionatore, possono essere causa d'annullamento del certificato di garanzia. La Ditta Costruttrice inoltre non risponde d'eventuali danni diretti e/o indiretti dovuti ad errate installazioni.
- Durante l'installazione operare in ambiente pulito e libero da impedimenti.
- Evitare assolutamente di toccare le parti in movimento o di interpersi tra le stesse.
- Prima di mettere in funzione il condizionatore, controllare la perfetta integrità e sicurezza dei vari componenti e dell'intero impianto.
- Eseguire scrupolosamente la manutenzione ordinaria.
- In caso si devono sostituire dei pezzi, richiedere sempre ricambi originali. In caso contrario la garanzia decade.
- Non rimuovere o manomettere i dispositivi di sicurezza.
- Prima di eseguire qualsiasi intervento sulla macchina togliere l'alimentazione elettrica.
- Si eviti di appoggiare qualsiasi oggetto sulla parte superiore delle unità.
- Non inserire o far cadere oggetti attraverso le griglie di protezione dei ventilatori.
- La superficie della batteria è tagliente. Non toccare senza protezioni.
- Leggere attentamente le etichette sulla macchina, non coprirle per nessuna ragione e sostituirle in caso fossero danneggiate.
- Non usare la macchina in atmosfera esplosiva.
- La linea d'alimentazione deve essere provvista di messa a terra regolamentare.
- Nel momento in cui si riscontrasse un danneggiamento al cavo d'alimentazione bisogna spegnere la macchina, se si è in fase di lavoro, e farlo sostituire da un tecnico autorizzato.
- La temperatura d'immagazzinamento deve essere compresa tra i -25°C e i 55°C.
- In caso d'incendio usare un estintore a polvere. Non usare acqua.
- Nel momento in cui si dovessero riscontrare anomalie nel funzionamento della macchina accertarsi che non siano dipendenti dalla mancata manutenzione ordinaria. In caso contrario richiedere l'intervento di un tecnico specializzato.
- Ogni intervento di manutenzione straordinaria deve essere eseguito da personale specializzato ed abilitato.
- La macchina non deve essere abbandonata, in fase di rottamazione, per la presenza di materiali soggetti a norme che ne prevedono il riciclaggio o lo smaltimento presso centri appositi.
- Non lavare la macchina con getti d'acqua diretti o in pressione o con sostanze corrosive.

La Ditta costruttrice, con la sua rete d'assistenza, è comunque a disposizione per assicurare una pronta ed accurata assistenza tecnica e tutto quanto può essere utile per il miglior funzionamento ed ottenere il massimo della resa.

5. CERTIFICATO DI GARANZIA

Certificato di Garanzia

La presente garanzia convenzionale è valida per gli apparecchi destinati alla commercializzazione, **venduti ed installati sul solo territorio italiano**

La Direttiva Europea 99/44/CE ha per oggetto taluni aspetti della vendita e delle garanzie dei beni di consumo e regolamenta il rapporto tra venditore finale e consumatore. La direttiva in oggetto prevede che in caso di difetto di conformità del prodotto, il consumatore ha diritto a rivalersi nei confronti del venditore finale per ottenerne il ripristino senza spese, per un periodo di 24 mesi dalla data di acquisto.

Ferrolì S.p.A., pur non essendo venditore finale nei confronti del consumatore, intende comunque supportare le responsabilità del venditore finale con una propria Garanzia Convenzionale, fornita tramite la propria Rete di Assistenza Tecnica Autorizzata alle condizioni riportate di seguito.

Objetto della Garanzia e Durata

L'oggetto della presente garanzia convenzionale consiste nel ripristino della conformità del bene senza spese per il consumatore, alle condizioni qui di seguito specificate. L'Azienda produttrice garantisce dai difetti di fabbricazione e di funzionamento gli apparecchi venduti ai consumatori per un periodo di **24 mesi** dalla data di consegna, purché avvenuta entro **3 anni** dalla data di fabbricazione del prodotto e documentata attraverso regolare documento di acquisto.

Modalità per far valere la presente Garanzia

In caso di guasto, il cliente deve richiedere entro il termine di decadenza di 30 giorni l'intervento del Centro Assistenza di zona, autorizzato Ferrolì S.p.A.

I nominativi dei Centri Assistenza autorizzati sono reperibili:

- attraverso il sito internet dell'azienda costruttrice;
- attraverso il numero verde 800-59-60-40.

I Centri Assistenza e/o l'Azienda produttrice potranno richiedere di visionare il documento fiscale di acquisto; conservare pertanto con cura tali documenti per tutta la durata della garanzia. I costi di intervento sono a carico dell'azienda produttrice, fatte salve le esclusioni previste e riportate nel presente Certificato. Gli interventi in garanzia non modificano la data di decorrenza della Garanzia e non prolungano la durata della stessa.

Esclusioni

Sono esclusi dalla presente garanzia i difetti di conformità causati da:

- trasporto non effettuato a cura dell'azienda produttrice;
- anormalità o anomalie di qualsiasi genere nell'alimentazione degli impianti idraulici, elettrici e scarichi;
- calcare, inadeguati trattamenti dell'acqua e/o trattamenti disincrostanti erroneamente effettuati;
- corrosioni causate da condensa o aggressività dell'acqua;
- gelo, correnti vaganti e/o effetti dannosi di scariche atmosferiche;
- manca di dispositivi di protezione contro le scariche atmosferiche;
- trascuratezza, incapacità d'uso o manomissioni/modifiche effettuate da personale non autorizzato;
- cause di forza maggiore indipendenti dalla volontà e dal controllo dell'azienda produttrice

E' esclusa qualsiasi responsabilità dell'Azienda produttrice per danni diretti e/o indiretti, a qualsiasi titolo dovuti.

La presente Garanzia Convenzionale decade nel caso di:

- assenza del documento fiscale d'acquisto
- inosservanza delle istruzioni e delle avvertenze previste dall'azienda produttrice e riportate sui manuali di utilizzo a corredo del prodotto;
- errata installazione o inosservanza delle prescrizioni di installazione, previste dall'Azienda produttrice e riportate sui manuali di installazione a corredo del prodotto;
- inosservanza di norme e/o disposizioni previste da leggi e/o regolamenti vigenti, in particolare per assenza o difetto di manutenzione periodica;
- interventi tecnici effettuati sul prodotto da soggetti estranei alla Rete di Assistenza Autorizzata dall'Azienda produttrice;
- impiego di parti di ricambio non originali Ferrolì S.p.A.;

Non rientrano nella presente Garanzia Convenzionale la sostituzione delle parti soggette a normale usura di impiego (anodi, guarnizioni, manopole, lampade spia, resistenze elettriche, ecc...), le operazioni di pulizia e manutenzione ordinaria e le eventuali attività o operazioni per accedere al prodotto (smontaggio mobili o coperture, allestimento ponteggi, noteggio gru/cestelli, ecc.).

Responsabilità

Il personale autorizzato dalla azienda produttrice interviene a titolo di assistenza tecnica nei confronti del Cliente; l'installatore resta comunque l'unico responsabile dell'installazione che deve rispettare le prescrizioni di legge e le prescrizioni tecniche riportate sui manuali di installazione a corredo del prodotto.

Le condizioni di garanzia convenzionale qui elencate sono le uniche offerte da Ferrolì Spa. Nessun terzo è autorizzato a modificare i termini della presente garanzia né a rilasciare altri verbali o scritti.

Diritti di legge

La presente Garanzia Convenzionale si aggiunge e non pregiudica i diritti del consumatore previsti dalla direttiva 99/44/CEE e relativo decreto nazionale di attuazione. D. Lgs. 06/09/2005 n. 206. Qualsiasi controversia relativa alla presente garanzia sarà devoluta alla competenza esclusiva del Tribunale di Verona.

FERROLÌ S.p.A. - Via Ritonda 78/a - 37047 San Bonifacio (Verona) Italy - tel. +39.045.6139411 - fax. +39.045.6100933 - www.ferrolì.com



1. GENERAL SPECIFICATIONS	21
1.1 CONSIGNMENT OF THE MACHINE	21
1.2 FOREWORD	21
1.3 PRESENTATION OF THE UNIT	21
1.4 DECLARATION OF CONFORMITY	21
1.5 REMOTE CONTROL	22
Button description	22
Indicators on LCD "fig. 2 -"	23
2. STARTING	24
2.1 ADVICE ON HOW TO USE THE REMOTE CONTROL	24
2.2 INSERTING/REPLACING THE BATTERIES	24
2.3 POWERING THE AIR CONDITIONER	24
2.4 HOW TO USE THE BUTTONS	25
2.5 Other operations mode	26
2.6 FAILURE DISPLAY	27
2.7 AUTO MODE	28
2.8 ADJUSTING THE OUTPUT AIR	28
2.9 TIMER SETTING	29
To set the Auto-on time	29
To set the Auto-off time	29
2.10 TIMER FUNCTION	30
"TIMER ON" (Auto-on Operation)	30
"TIMER OFF" (Auto-off Operation)	30
COMBINED TIMER (Setting both ON and OFF timers simultaneously)	31
TIMER ON TIMER OFF (Off Start Stop operation)	31
INDOOR UNIT DISPLAY	32
2.11 INTERNAL UNIT EMERGENCY BUTTON	33
2.12 AUTO-RESTART FUNCTION	33
2.13 FLAP POSITION MEMORY	33
2.14 SWITCHING OFF AND SHUT DOWN	33
2.15 CLEANING THE FILTERS OF THE WALL MODELS UNIT	34
2.16 CLEANING THE INDOOR UNIT	34
2.17 CLEANING THE OUTDOOR UNIT	34
3. SAFETY AND POLLUTION	35
3.1 GENERAL CONSIDERATIONS	35
4. SERVICE AND SPARE PARTS	35
4.1 TROUBLE SHOOTING	35
4.2 SAFETY REGULATIONS	36

1. GENERAL SPECIFICATIONS

1.1 CONSIGNMENT OF THE MACHINE

As soon as the machine is consigned, it is essential for the user to make sure that he has received all the items indicated on the consignment note and that the machine has not been damaged during transport. If damage is discovered, allow the forwarding agent to ascertain its entity and also inform our seller. Only in this way will you be able to receive the missing items or reimbursement of damages within the shortest possible time.

1.2 FOREWORD

This machine has been designed and built for air conditioning purposes alone and must only be used for that purpose. Even the best of machines can only operate properly if they are correctly used and kept fully efficient. Please read this instruction manual carefully and consult it should difficulties arise when the machine is used. Remember that our after sales-service, organized in collaboration with our dealers, is always at your disposal if advice or interventions are required.

1.3 PRESENTATION OF THE UNIT

Air conditioners/split type air conditioners must be connected to an outdoor unit. This model range can be coupled to both outdoor units like the Mono-Split type, coupled to only one indoor unit, or the Multi-Split type that can be coupled to two or more indoor units. The series is available in the heat pump version with R32.



Appliance filled with flammable gas R32.

Please notice that the unit is filled with flammable gas R32. Inappropriate treatment of the unit involves the risk of severe damages of people and material. Details to this refrigerant are found in section "SERVICE AND SPARE PARTS" a pagina 35.

1.4 DECLARATION OF CONFORMITY

The manufacturer declares that the machines described in this instruction manual meet the requirements of the following directives and subsequent modifications.

- Low voltage directive 2014/35/EU;
- Electromagnetic compatibility directive 2014/30/EU;
- RAEE directive 2012/19/EU;
- RoHS directive 2011/65/EU;
- ErP directive 2009/125/CE
- Energy labelling regulation EU 2017/1369;

It conforms to what is stated in the legislation

- EN 60335-2-40



1.5 REMOTE CONTROL

The remote control ("fig. 1 -") has a series of keys and a display which visualizes all the activated functions and the various parameters the user and installer need in order to correctly use the unit itself.

Button description

1. "ON/OFF" key to turn the air conditioner on and off.
2. "MODE" key to select the operating mode: AUTO - COOL- DRY - FAN - HEAT:
 - AUTO: The conditioner automatically sets the suitable operating mode (HEAT, DRY, FAN, COOL) depending on room temperature.
 - COOL: The unit begins to operate if the set temperature is lower than that of the room.
 - DRY for Dehumidify
 - FAN: the unit get the air automatically circulating in the room.
 - HEAT: The unit begins to operate if the set temperature is higher than that of the room.
3. "FAN" key to set the fan speed by the choosing Automatic - low - mid - high
4. "SLEEP" key, overnight button to set/cancel the Sleep mode regardless of the operating mode of the conditioner.
5. "ECO" button. Activates the "energy saving" mode.
6. "TURBO" button to enable/disable the rapid cooling mode.
7. "SELF CLEAN" button allows you to activate or deactivate the SELF CLEAN to the drying of the internal coil in order to prevent the formation of odors.
8. "LED" button to enable/disable the display of the unit.
9. "FOLLOW ME" button Push this button to initiate the Follow Me feature, the remote display is actual temperature at its location. The remote control will send this signal to the air conditioner every 3 minutes interval until press the Follow Me button again. The air conditioner will cancel the Follow Me feature automatically if it does not receive the signal during any 7 minute interval.
10. "SWING/DIRECT" buttons activate/deactivate automatic movement of air flap.
11. "DIRECT" button adapts the direction of air flow at every push.
12. "TIMER OFF" button to enable the TIMER mode
13. "TIMER ON" button to disable the TIMER mode
14. "TEMP" button. For setting "TEMP" (▲) it sets the increase, (▼) sets its decline. If you activate the TIMER function enables you to set the time for switching off desired.

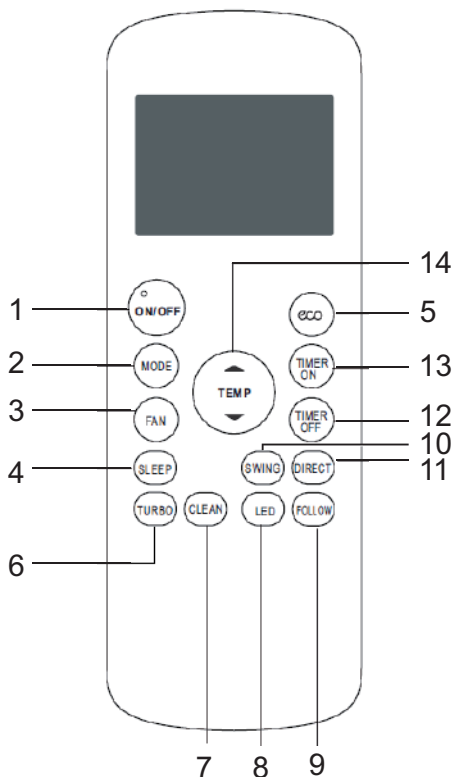

fig. 1 -

Indicators on LCD "fig. 2 -"

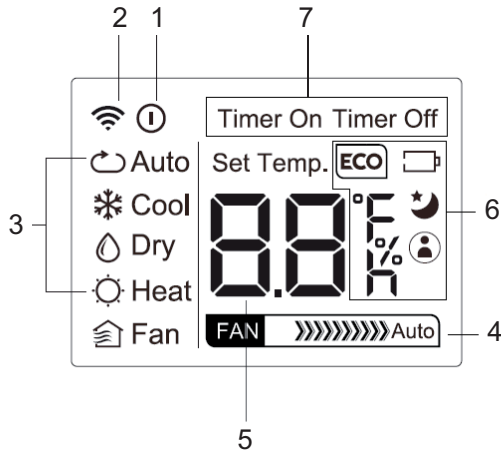

fig. 2 -

1. ON/OFF display Displayed by pressing the ON/OFF button. Press the ON/OFF button again to remove. If present this icon indicates that you have set the power-up.

2. Transmission Indicator . This transmission indicator lights when remote controller transmits signals to the indoor unit.

3. Mode display. Displays the current operation mode. Including auto (↻), cool (*), dry (💧), heat (☀️), fan (🏠) and back to auto (↻)..

4. Fan speed display. Displays the selected fan speed: high (➤➤➤➤➤➤➤➤), average (➤➤➤➤➤), low (➤➤) or automatic (Auto). The fan speed is AUTO when the operating mode is either AUTO or DRY.

5. Temperature/Timer viewer. The temperature setpoint (17°C~30°C, 1°C increments) is shown in this part of the display. If the "FOLLOW ME" mode is activated, after a few seconds the measured temperature is shown, and the "Set Temp" icon disappears. When using the air conditioner in "FAN" mode, temperature is not shown. When activating the "TIMER ON" or "TIMER OFF" functions, the timer setting is shown for a few seconds instead of the temperature setting.

6. Display icons:

- ECO icon. It is shown when the "energy saving" mode is activated.
- Battery icon. It is shown when the charge level of the batteries of the remote controller is low.
- SLEEP icon. It is shown when the "SLEEP" mode is activated.
- FOLLOW ME icon. It is shown when the "FOLLOW ME" function is activated.

7. TIMER display:

- TIMER ON" - Displayed when TIMER ON time is set.
- TIMER OFF" - Displayed when TIMER OFF time is set

2. STARTING

2.1 ADVICE ON HOW TO USE THE REMOTE CONTROL

Comply with the following instructions to correctly use the remote control:

1. Remove the battery if the remote control is not going to be used for a long period of time.
2. When used, direct the remote control towards the signal receiver of the interior unit (1).
3. The remote control signal is received up to a distance of 8 meters.
4. The signal must not be obstructed by any kind of object.
5. Handle the remote control with care.
6. The signal could be disturbed by a fast-acting lamp, a fluorescent lamp of the inverter type or a mobile phone.
7. The remote control should not be left in a place where it could be exposed to direct sunlight, near a stove or another heat source.

N.B. The batteries described in point 1 must be kept in a safe place, well away from children's reach.

2.2 INSERTING/REPLACING THE BATTERIES

To insert/replace batteries, proceed as follows "fig. 3 -":

1. Remove the cover (1).
2. Remove the discharged batteries and insert the new ones (2), making sure that they are positioned as shown in the diagram in the battery housing.
3. Fit the cover (3) back in place.

N.B.: Remove the batteries from the remote control when the air conditioner is not going to be used for a long period of time, must be kept in a safe place, well away from children's reach. To safeguard the environment and the safety of persons, always dispose of old batteries in the specific containers.

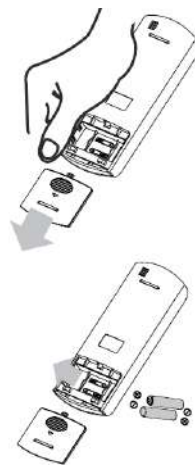

fig. 3 -

2.3 POWERING THE AIR CONDITIONER

Press the ON/OFF button ("fig. 4 -") to power the air conditioner. Remember that the liquid crystal display will always indicate the last operating mode and previously used functions. Comply with the instructions if you wish to change the operating mode of the system.

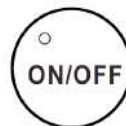

fig. 4 -

2.4 HOW TO USE THE BUTTONS

By pressing the "MODE" button ("fig. 5 -") it is possible to select the operating modes (Fig. 3) you prefer, choosing between the following ones: AUTO - COOL - DRY - HEAT - FAN.

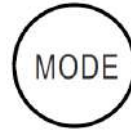

fig. 5 -

1. **AUTO Mode- Automatic:** this function is selected by pressing the "MODE" button until the relative Symbol appears on the display. The conditioner automatically sets the suitable operating mode (COOL, DRY, HEAT, FAN) depending on room temperature. The temperature can be set within a range of 17°C ~ 30°C in 1°C increments.
2. **COOL Mode- Cooling:** this function is selected by pressing the "MODE" button until the relative Symbol appears on the display. The unit begins to operate if the set temperature is lower than that of the room. The temperature can be set within a range of 17°C ~ 30°C in 1°C increments. In this operation mode, it is possible to set fan speed (high-medium-low-auto) by pushing the FAN button.
3. **DRY Mode - Dehumidifying:** this function is selected by pressing the "MODE" button until the relative Symbol appears on the display. The unit will begin to operate in the cooling mode, and will quickly reach the required ambient temperature. Condensation may form on the delivery port if the "DRY" function is used for a long period of time (the fan speed isn't adjustable). The temperature can be set within a range of 17°C ~ 30°C in 1°C increments.
4. **HEAT Mode- Heating:** this function is selected by pressing the "MODE" button until the relative Symbol appears on the display. The unit begins to operate if the set temperature is higher than that of the room. The temperature can be set within a range of 17°C ~ 30°C in 1°C increments. In this operation mode, it is possible to set fan speed (high-medium-low-auto) by pushing the FAN button.
5. **FAN Mode- Ventilation:** this function is selected by pressing the "MODE" button until the relative Symbol appears on the display and the unit get the air automatically circulating in the room. When operating in ventilation alone can not set a value for set point.

2.5 OTHER OPERATIONS MODE

Some of the selected modes are indicated in the display while others are only implemented by the unit without any indication.

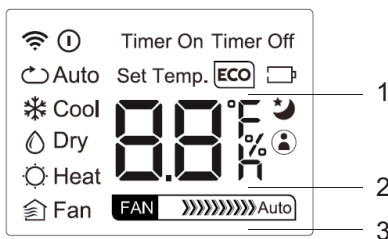

fig. 6 -

1. **ECO mode** (part. 1 "fig. 6 -") (the indoor unit display shows the "E-C-O" letters one by one, followed by the temperature setpoint). The "energy saving" mode is only available in COOL mode by pressing the "ECO" button. If the temperature setpoint is lower than 24°C, by activating the "ECO" mode the temperature setpoint is automatically set to 24°C and fan speed to "Auto" to save energy. If the temperature setpoint is higher than 24°C, by activating the "ECO" mode the temperature setpoint does not change and fan speed is set to "Auto". To stop the "ECO" mode, either press the "ECO" button, or choose another operation mode, or choose a temperature setpoint lower than 24°C
2. **SLEEP function** (part.2 "fig. 6 -"). Pressing the "SLEEP" button to preset the machine in night mode. The SLEEP mode is indicated by the symbol on the display. The set point temperature will be increased (in cooling operation "COOL") or decreases (in hot operation "HEAT") 1 ° C at predetermined intervals to a maximum of 2 ° C. SLEEP function stops automatically after 8 hours and the unit will continue operation by keeping the last setpoint. The function is not available in "FAN" and "DRY" modes.
3. **FOLLOW ME function** (part.3 "fig. 6 -"). Activated in HEAT - AUTO - COOL mode operation. The remote control will send this signal to the air conditioner every 3 minutes interval until press the Follow Me button again. The air conditioner will cancel the Follow Me feature automatically if it does not receive the signal during any 7 minute interval.
4. **SELF CLEAN mode** (nothing is shown on the remote, the indoor unit display shows the text "SC"). Available in COOL – DRY modes. By pressing the "CLEAN" button, VENTILATION-HEATING-VENTILATION modes are activated in sequence to prevent any residual condensation from forming mold and bad smells. At the end of the cycle the unit switches off automatically. If the "CLEAN" button is pressed during the cleaning cycle, this will stop the cycle and turn off the unit.
5. **TURBO mode** (nothing is shown on the remote, the indoor unit display shows the text "ON" for 3 seconds when the mode is activated, "OF" for 3 seconds when the mode is deactivated). This operation mode is only available in cool and heat mode. It forces the unit to reach the desired setpoint as soon as possible.
6. **SWING mode** (nothing is shown on the remote, the indoor unit display shows the text "ON" for 3 seconds when the mode is activated, "OF" for 3 seconds when the mode is deactivated). The automatic movement of the air flap is activated by pressing the "SWING" button
7. **DIRECT mode** (nothing is shown on the remote). The air flow direction is regulated by 6° increments/decrements at each press of the "DIRECT" button

2.6 FAILURE DISPLAY

When there is failure in the unit operation the code of failure will be displayed. The following table describes the error messages represented by the code displayed on the Indoor Display. It should be noted that some error codes are specific only in conjunction with unit single Split or Multi-Split

Table. 1 - Error

Error Code on Display	Error description	Notes
E0	Indoor unit EEPROM parameter error	Alarm
E1	Indoor / outdoor unit communication error	Alarm
E2	Zero-crossing signal detection error (for some models)	Alarm
E3	The indoor fan speed is operating outside of the normal range	Alarm
E4	Indoor room temperature sensor T1 is in open circuit or has short circuited	Alarm
E5	Evaporator coil temperature sensor T2 is in open circuit or has short circuited	Alarm
E7	Indoor PCB / Display board communication error	Alarm
EC	Refrigerant leak detected	Alarm
F0	Current overload protection	Alarm
F1	Outdoor room temperature sensor T4 is in open circuit or has short circuited	Alarm
F2	Condenser coil temperature sensor T3 is in open circuit or has short circuited	Alarm
F3	Compressor discharge temperature sensor TP is in open circuit or has short circuited	Alarm
F4	Outdoor unit EEPROM parameter error	Alarm
F5	The outdoor fan speed is operating outside of the normal range (for some models)	Alarm
P0	IPM malfunction or IGBT over-strong current protection	Temporary protection
P1	Over voltage or over low voltage protection	Temporary protection
P2	High temperature protection of IPM module	Temporary protection
P4	Inverter compressor drive error	Temporary protection

Some errors are reported by the display but do not generate the shutdown of the unit. It should report in every case to Technical Assistance. Some alarm can be caused by the poor maintenance of the units. It is recommended to perform this procedure before ask for the Technical Assistance.

Note for Multi Split applications

In case of simultaneously operating mode requested, any incompatibility will be signaled by the symbol P5. The system generally ensures priority to units set to Heat.

Table. 2 - Compatibility Table

		Unit 2 setting (Unit turning on)			
		Cool	Heat	Dry	Fan
Unit 1 setting (Unit On)	Cool	Non	Yes (1)	Non	Non
	Heat	Yes (2)	Non	Yes (2)	Yes (2)
	Dry	Non	Si (1)	Non	Non
	Fan	Non	Si (1)	Non	Non No

(1): unit 1 turns off

(2): unit 2 does not switch on

2.7 AUTO MODE

During the AUTO mode, the unit automatically selects HEAT, FAN, COOL based on the ambient temperature

AUTO mode activation:

First select the AUTO on the remote control using the MODE key. Then select the desired set point temperature. The mode of operation will depend on the difference, positive or negative, between the set temperature and the ambient temperature. If this difference cannot exceed the unit is activated only in ventilation mode.

Notes to the AUTO mode

1. In "AUTO" mode, the air conditioner can automatically switch between the modes of cooling, heating and ventilation by detecting the difference between the actual temperature and the set temperature on the remote control.
2. In "AUTO" mode, you can select the fan speed, which is adjusted automatically.
3. If you think that the "AUTO" mode does not ensure the necessary comfort, you can manually select the desired mode.

2.8 ADJUSTING THE OUTPUT AIR

When you turn the flap assumes a preset angle. It's possible to adjust automatically the vertical direction of the air while the horizontal adjustment is necessary to intervene manually.

Vertical Adjustment

To adjust the vertical air flow direction ("fig. 7 -") of the indoor unit press the "SWING" or "DIRECT" button.

By pressing the "SWING" button, the air flap continues to move, mixing the air in the environment.

By pressing the "DIRECT" button, the air flap blocks and each time the "DIRECT" button is pressed, the airflow direction is changed by an angle of 6°.

Note: in "COOL" or "DRY" operating mode, it is not recommended to set the flap in vertical position for too long to avoid the accumulation of condensate drops

In "COOL" or "HEAT" operating mode, it is not recommended to position the flap in a vertical position as the low air flow can reduce the performance of the unit.

Do not change the position of the flap manually. If this happens, switch the unit off and switch it off for a few seconds to reset the positioning of the deflector.

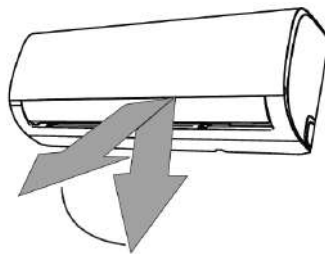

fig. 7 -

Horizontal Adjustment

To adjust the direction of the horizontal air flow ("fig. 8 -") must be operated manually by acting on the levers of the deflector

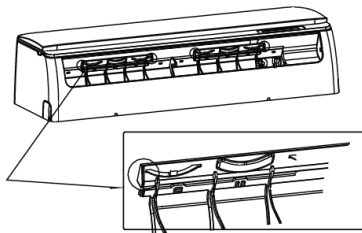

fig. 8 -

2.9 TIMER SETTING

Press the TIMER ON key once to select the time when the air conditioner comes on.

Press the TIMER OFF key once to select the time at which the air conditioner must switch off.

To set the Auto-on time.

Press the TIMER ON button can set the auto-on time of the unit. Press the TIMER OFF button can set the auto-off time of the unit.

1. Press the TIMER ON button. The remote controller shows TIMER ON, the last Auto-on setting time and the signal "H" will be shown on the LCD display area. Now it is ready to reset the Auto-on time to START the operation.
2. Push the TIMER ON button again to set desired Auto-on time. Each time you press the button, the time increases by half an hour between 0 and 10 hours and by one hour between 10 and 24 hours.
3. After setting the TIMER ON, there will be a one second delay before the remote controller transmits the signal to the air conditioner. Then, after approximately another 2 seconds, the signal "h" will disappear and the set temperature will re-appear on the LCD display window.



fig. 9 -

To set the Auto-off time.

1. Press the TIMER OFF button. The remote controller shows TIMER OFF, the last Auto-off setting time and the signal "H" will be shown on the LCD display area. Now it is ready to reset the Auto-off time to stop the operation.
2. Push the TIMER OFF button again to set desired Auto-off time. Each time you press the button, the time increases by half an hour between 0 and 10 hours and by one hour between 10 and 24 hours.
3. After setting the TIMER OFF, there will be a one second delay before the remote controller transmits the signal to the air conditioner. Then, after approximately another 2 seconds, the signal "H" will disappear and the set temperature will re-appear on the LCD display window



fig. 10 -

CAUTION

- When you select the timer operation, the remote controller automatically transmits the timer signal to the indoor unit for the specified time. Therefore, keep the remote controller in a location where it can transmit the signal to the indoor unit properly.
- The effective operation time set by the remote controller for the timer function is limited every 30 minute.

2.10 TIMER FUNCTION

“TIMER ON” (Auto-on Operation)

The TIMER ON feature is useful when you want the unit to turn on automatically before you return home. The air conditioner will automatically start operating at the set time. To start the air conditioner in 6 hours.

Example.

1. Press the TIMER ON button, the last setting of starting operation time and the signal "H" will show on the display area.
2. Press the TIMER ON button to display "6.0H " on the TIMER ON display of the remote controller.
3. Wait for 3 seconds and the digital display area will show the temperature again.



The "TIMER ON" indicator remains on and this function is activated.

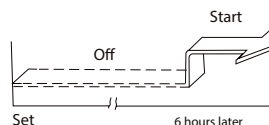

fig. 11 -

“TIMER OFF” (Auto-off Operation)

The TIMER OFF feature is useful when you want the unit to turn off automatically after you go to bed. The air conditioner will stop automatically at the set time.

Example

1. Press the TIMER OFF button, the last setting of stopping operation time and the signal "H" will show on the display area.
2. Press the TIMER OFF button to display "10H " on the TIMER OFF display of the remote controller.
3. Wait for 3 seconds and the digital display area will show the temperature again.



The "TIMER OFF" indicator remains on and this function is activated.

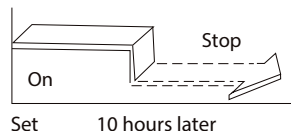

fig. 12 -

COMBINED TIMER (Setting both ON and OFF timers simultaneously)

"TIMER OFF" → "TIMER ON" (On Stop Start operation)

This feature is useful when you want to stop the air conditioner after you go to bed, and start it again in the morning when you wake up or when you return home.

Example

1. Press the TIMER OFF button.
2. Press the TIMER OFF button again to display
3. 0H on the TIMER OFF display.
4. Press the TIMER ON button.
5. Press the TIMER ON button again to display 10H on the TIMER ON display .
6. Wait for 3 seconds and the digital display area will show the temperature again.

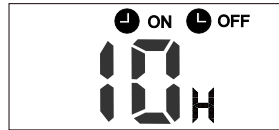

The "TIMER ON OFF" indicator remains on and this function is activated.

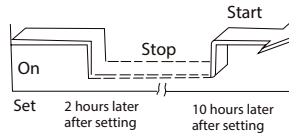

fig. 13 -

TIMER ON TIMER OFF (Off Start Stop operation)

"TIMER ON" → "TIMER OFF"

This feature is useful when you want to start the air conditioner before you wake up and stop it after you leave the house.

To start the air conditioner 2 hours after setting, and stop it 5 hours after setting.

Example

1. Press the TIMER ON button.
2. Press the TIMER ON button again to display
3. 0H on the TIMER ON display.
4. Press the TIMER OFF button.
5. Press the TIMER OFF button again to display
6. 0H on the TIMER OFF display .
7. Wait for 3 seconds and the digital display area will show the temperature again. The "TIMER ON OFF" indicator remains on and this function is activated.

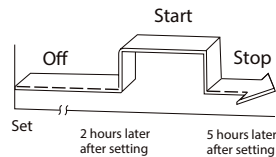

fig. 14 -

NOTE:

The timer setting(TIMER ON or TIMER OFF) that in sequence occurs directly after the set time will be activated first..

INDOOR UNIT DISPLAY

The meaning of the codes shown on the display of the indoor unit is described below ("fig. 7 -").



fig. 15 -

1. TEMPERATURE

In normal operating conditions, the display shows the temperature setpoint.

2. ERROR

In case of error, the display shows an error code as indicated in the table "ERROR DISPLAY".

3. ECO FUNCTION

By activating the "ECO" function, the "88" symbol lights up gradually showing the letters "E - C - O", followed by the temperature setpoint

4. TIMER ON/FUNCTION ACTIVATION

The display shows the text "ON" for 3 seconds when:

- a delayed start timer is activated ("TIMER ON")
- one of the following functions is activated: "SWING" or "TURBO"

5. TIMER OFF/FUNCTION DEACTIVATION

The display shows the text "OF" for 3 seconds when:

- a delayed shutdown timer is activated ("TIMER OFF")
- one of the following functions is deactivated: "SWING" or "TURBO"

6. DEFROST ACTIVATION

The display shows the text "dF" (defrost) when the outdoor unit performs a defrost cycle.

7. SELF CLEAN ACTIVATION

The display shows the text "SC" when the unit performs a battery drying cycle

8. PRE-HEATING FUNCTION ACTIVATION INDICATION

The display shows the text "cF" when the pre-heating function is active to avoid cold air flow. The function is only available in heating mode.

9. WIFI ACTIVATION

The display shows the symbol shown in "fig. 7 -", detail 1, when the unit is regularly connected to the wireless network for remote control.

10. REFRIGERANT LOSS

In "COOL" operating mode, the display shows the text "EC" if a refrigerant leak is detected.

11. ANTI-FREEZE MODE ACTIVATION

The display shows the text "FP" (frost protection) when the antifreeze function is activated, which allows to set a safety temperature of 8 ° C in the room. The function is only available in heating mode.

12. CLEAN FILTER OR FILTER REPLACEMENT

After 240 hours of use, the display shows the text "CL" for 15 seconds, as a reminder to clean the air filters, then the warning disappears.

After 2,880 hours of use, the display shows the text "nF" for 15 seconds, as a reminder to replace the air filters, then the warning disappears.

To reset the reminder, press the "LED" button 4 times or press the emergency button 3 times. If the reminder is not reset, it will appear again, as described above, when the unit is turned back on.

2.11 INTERNAL UNIT EMERGENCY BUTTON

To use the unit in manual mode ("fig. 8 -").

1. Open the front panel of the unit and locate the "MANUAL BUTTON"
2. Press the manual button once to activate the "AUTO" operating mode; the set-point is automatically set to 24 ° C
3. Press the manual button a second time to activate the "COOL" operating mode. The text "FC" (forced cooling) appears on the unit display
4. Press the manual button a third time to turn off the unit
5. Close the front panel

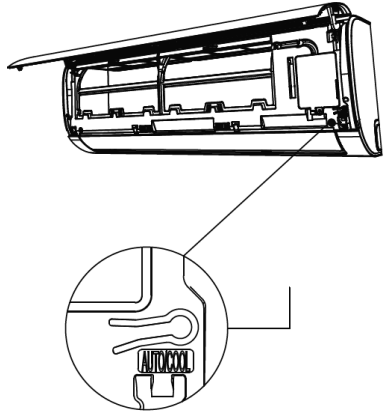

fig. 16 -

2.12 AUTO-RESTART FUNCTION

The unit is programmed to switch on automatically in the event of a power failure.

2.13 FLAP POSITION MEMORY

When turning on the unit, the flap direction is the same of the last use

2.14 SWITCHING OFF AND SHUT DOWN

To switch off the conditioner, press the "ON/OFF" button on the remote control. As soon as it is switched on, or when it is switched off and back on again, the compressor does not start working immediately but waits three minutes in order to protect the system. Before switching off the unit for a long period, keep it running for two or three hours in the cooling mode with the temperature set to 30°C. Then disconnect the power supply, clean the filters and remove the battery from the remote.

2.15 CLEANING THE FILTERS OF THE WALL MODELS UNIT

To ensure the appliance operates correctly, the air filter must be checked and cleaned periodically. To do so, proceed as follows:

1. Remove the plug from the socket.
2. Lift the front panel.
3. Remove the filters by pushing up the central tabs until they free themselves from the retainer and slide them off downwards ("fig. 17 -" and "fig. 18 -")
4. Remove the air purifier filter on the back of the main filter ("fig. 19 -") and clean it with a vacuum cleaner
5. Wash the main filters with water or clean them with a vacuum cleaner. Allow the filters to dry completely without exposure to direct sunlight.
6. Reassemble everything in the initial position.
7. Close the front panel of the unit and plug in the socket.

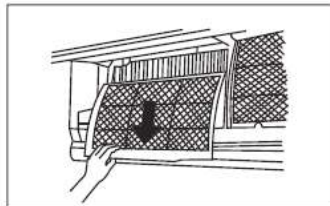

fig. 18 -

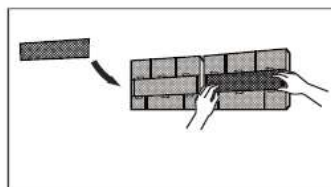

fig. 19 -

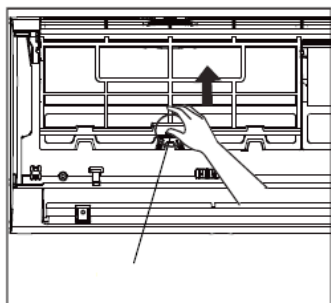

fig. 17 -

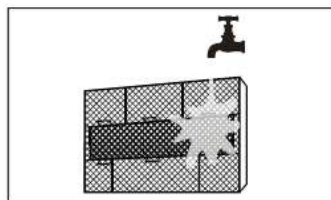

fig. 20 -

2.16 CLEANING THE INDOOR UNIT

Proceed as follows to clean the interior unit :

1. Clean with a damp cloth.
2. Do not use direct jets of water to clean the unit or the electrical components could be damaged.
3. Never use spirits or other corrosive substances to clean the unit

2.17 CLEANING THE OUTDOOR UNIT

- The exterior unit must be cleaned periodically and at the beginning of the season before starting the air conditioner.
- Clean the air intake and outlet gratings, removing any dirt that may obstruct the free circulation of air, being careful not to damage the fins of the condensing bank.

Note: When cleaning the rear grille be careful not to cut yourself on the fins of the condensing bank.

3. SAFETY AND POLLUTION

3.1 GENERAL CONSIDERATIONS

The machine has been designed to reduce risks to persons and to the environment in which it is installed, to the minimum. To eliminate residual hazards, it is therefore advisable to become as familiar as possible with the machine in order to avoid accidents that could cause injuries to persons and/or damage to the machine.

Consult the technical safety briefs available from coolant manufacturers for further information about the characteristics of the cooling fluid.

4. SERVICE AND SPARE PARTS

Ask the dealer where the appliance was purchased for the address of our nearest Service center or look in the Yellow Pages under the heading: "Air Conditioners" or "Boilers".

4.1 TROUBLE SHOOTING

The table below explains some of the faults that the electronic monitoring plant may detect and transmit to the user.

Issue	Cause	Solution
The unit does not start by pressing ON/OFF button on the remote control	No power	Check that the power cord is properly plugged in the mains socket. Check that there is voltage in the mains socket. If the fault persists, call service.
	The unit has a overload protection functions. The unit can be restarted 3 minutes after being switched off.	Wait 3 minutes, then restart the unit.
The indoor unit works properly while the outdoor unit remains off.	The outdoor unit is not powered	Call service
The unit works but does not cool.	The unit lacks refrigerant. Potential solenoid valve failure	Call service
The compressor operates for short periods and stops for a few minutes.	Unit partially lacks refrigerant charge. The outdoor unit heat exchanger is dirty.	Call service. Clean the outdoor unit heat exchanger as indicated in the section "Cleaning the outdoor unit" of the present manual.

4.2 SAFETY REGULATIONS

Strictly comply with the following regulations to prevent injury to the operator or damage to the machine.

- The unit installation must be done according to the installation rules valid in your country.
- This installer's handbook, the user manual and the wiring diagrams are integral part of the machine. They must be kept with care and be ready to hand should the operators require them for consultation.
- Failure to comply with the instructions in this manual and inadequate installation of the conditioner may void the certificate of guarantee. Moreover, the Manufacturer shall not be liable for direct and/or indirect damages due to incorrect installation or for damages caused by conditioners installed by inexperienced or unauthorized personnel.
- Work in a clean, uncluttered place when installing the equipment.
- It is absolutely forbidden to touch moving parts or to move between the same.
- Before starting the conditioner, make sure that the various components and the entire system are in perfect and safe conditions.
- Strictly comply with the routine maintenance operations.
- Insist on genuine spare parts. Failure to do so will void the guarantee.
- Do not remove or tamper with the safety devices.
- Disconnect the electric power source before proceeding with any work on the machine.
- Do not place anything on the top part of the units.
- Do not push items through the protective fan grilles or allow objects to drop through.
- The bank surface is sharp. Do not touch it without protective gloves.
- Carefully read the stickers on the machine, never cover them and replace them immediately should they be damaged.
- Do not use the machine in an explosive atmosphere.
- The power line must be regularly grounded.
- If the power cable has been damaged, stop the machine if it is operating, and have the cable immediately replaced by an authorized technician.
- The machine must be stored at a temperature between -25°C and 55°C.
- Use a powder extinguisher in the event of a fire outbreak. Do not use water.
- If the machine operates in an abnormal way, make sure that this does not depend on failure to carry out routine maintenance. Failing this, ask to have the machine checked by a specialized technician.
- If the outdoor unit must be dismantled, it is advisable to have the job done by an authorized technical service centre.
- The machine must not be dumped if it is to be scrapped since it contains materials that must be recycled or disposed of by authorized centres.
- Do not wash the machine with direct or pressurized jets of water or with corrosive substances.

The Manufacturer and after-sales service network are at your disposal for prompt and accurate technical assistance and for anything else able to ensure the best operation and achieve the utmost efficiency from your machine.

1. CARACTERÍSTICAS GENERALES	38
1.1 RECEPCIÓN DEL APARATO.....	38
1.2 PRESENTACIÓN.....	38
1.3 PRESENTACIÓN DE LOS APARATOS.....	38
1.4 DECLARACIÓN DE CONFORMIDAD.....	38
1.5 DESCRIPCIÓN DE LA PANTALLA.....	39
Descripción de los botones.....	39
Descripción de pantalla.....	40
2. MISE EN SERVICE	41
2.1 CONSEJOS PARA EL USO DEL MANDO A DISTANCIA.....	41
2.2 INTRODUCCIÓN/SUSTITUCIÓN DE LAS PILAS.....	41
2.3 ENCENDIDO DEL ACONDICIONADOR.....	41
2.4 MODOS DE FUNCIONAMIENTO.....	42
2.5 Otros modos de funcionamiento.....	43
2.6 VISUALIZACIÓN DE ERRORES.....	44
2.7 FUNCIONAMIENTO «AUTO».....	45
2.8 REGULACIÓN DE LA SALIDA DE AIRE.....	45
2.9 PROGRAMACIÓN DEL TEMPORIZADOR.....	46
Programación de la hora de encendido automático.....	46
Programación de la hora de apagado automático.....	46
2.10 FUNCIÓN TIMER.....	47
«TIMER ON» (Funcionamiento con encendido automático).....	47
«TIMER OFF» (Funcionamiento con apagado automático).....	47
TEMPORIZADOR COMBINADO (Programación simultánea de los temporizadores de encendido y de apagado).....	48
TEMPORIZADOR COMBINADO (Programación simultánea de los temporizadores de encendido y de apagado).....	48
INDICADORES LED DE LA UNIDAD INTERIOR.....	49
2.11 BOTÓN DE EMERGENCIA.....	50
2.12 FUNCIÓN «AUTO-RESTART».....	50
2.13 MEMORIA DE POSICIÓN FUNCIÓN DEFLECTOR.....	50
2.14 APAGADO Y PUESTA EN REPOSO.....	50
2.15 LIMPIEZA DE LOS FILTROS DE LA UNIDAD INTERIOR MURAL.....	51
2.16 LIMPIEZA DE LA UNIDAD INTERIOR.....	51
2.17 LIMPIEZA DE LA UNIDAD EXTERIOR.....	51
3. SEGURIDAD Y CONTAMINACION	52
3.1 CONSIDERACIONES GENERALES.....	52
4. ASISTENCIA Y REPUESTOS	52
4.1 ANALISIS FALLOS.....	52
4.2 NORMAS DE SEGURIDAD.....	53
5. CERTIFICADO DE GARANTÍA	54

1. CARACTERÍSTICAS GENERALES

1.1 RECEPCIÓN DEL APARATO

A la recepción del aparato, es indispensable controlar que estén presentes todos los elementos detallados en el albarán y que no se hayan dañado durante el transporte. Si descubre algún daño, notifíquelo al transportista con la descripción del problema y también a nuestro departamento de atención al cliente. Solo de este modo será posible recibir sin demora el material necesario o el resarcimiento de los daños.

1.2 PRESENTACIÓN

Este aparato ha sido diseñado y construido exclusivamente para la climatización y debe utilizarse solo para tal fin. Para un funcionamiento adecuado y provechoso del aparato, es indispensable utilizarlo de modo correcto y mantenerlo en plena eficiencia. Para ello, se ruega leer con atención este manual de instrucciones y consultarlo por cualquier dificultad con el uso del aparato. En caso de necesidad, se recuerda que nuestro servicio de asistencia, organizado en colaboración con los distribuidores de la marca, está a disposición de los clientes para las consultas o reparaciones que fueran necesarias.

1.3 PRESENTACIÓN DE LOS APARATOS

Los acondicionadores son climatizadores aire/aire de tipo split ("partido"), lo que significa que deben conectarse a una unidad exterior. Esta serie de modelos se puede combinar tanto con unidades exteriores de tipo Monosplit, con una sola unidad interior asociada, o Multisplit para dos o más unidades interiores. La serie está disponible en versión bomba de calor con refrigerante R32.

El aparato se entrega con el refrigerante ya cargado.



Téngase en cuenta que el aparato está lleno de gas R32 inflamable.

El uso indebido del aparato puede causar daños graves a personas y materiales. Para más información sobre este refrigerante, consulte "SEGURIDAD Y CONTAMINACION" a pagina 52.

1.4 DECLARACIÓN DE CONFORMIDAD

La empresa declara que el aparato cumple las siguientes directivas y sus modificaciones.

- Directiva de baja tensión 2014/35 / UE;
- Directiva de compatibilidad electromagnética 2014/30 / UE;
- Directiva RAEE 2012/19 / UE;
- Directiva RoHS 2011/65 / UE;
- Directiva ErP 2009/125 / CE
- Reglamento de etiquetado energético UE 2017/1369;

Y es conforme a lo establecido por la norma

- EN 60335-2-40



1.5 DESCRIPCIÓN DE LA PANTALLA

El mando a distancia ("fig. 1 -") está compuesto por una serie de botones y una pantalla que muestra todas las funciones activas y los diversos parámetros que necesita el usuario para una correcta utilización de la unidad.

Descripción de los botones

1. Botón «ON/OFF», permite encender y apagar el acondicionador.

2. Botón «MODE», permite seleccionar el modo de funcionamiento:

AUTO - COOL - DRY - HEAT- FAN.

- «AUTO»: selecciona automáticamente el modo de funcionamiento más adecuado según la temperatura ambiente inicial (modo automático).
- «COOL-FRÍO»: La unidad se activa cuando la temperatura programada es más baja que la temperatura ambiente.
- «DRY-DESHUMIDIFICACIÓN», para deshumidificar.
- «HEAT-CALOR»: La unidad se activa cuando la temperatura programada es más alta que la temperatura ambiente.
- «FAN». La unidad solo activa el ventilador para la circulación del aire.

3. El botón «FAN» permite seleccionar la velocidad de ventilación:

automática - baja - media - alta.

4. Botón noche «SLEEP», usado para seleccionar/cancelar la función SLEEP, independientemente del modo en el que esté funcionando el acondicionador.

5. Botón "ECO". Activa el modo "ahorro de energía".

6. Botón «TURBO», activa y desactiva el modo rápido de refrigeración y calefacción.

7. Botón «SELF CLEAN», permite activar o desactivar la función SELF CLEAN para secar el intercambiador interno, con el fin de evitar la formación de olores.

8. Botón «LED», activa o desactiva la pantalla de la unidad.

9. Botón «FOLLOW ME», permite activar o desactivar la lectura local de la temperatura del mando a distancia. Dicha temperatura se toma como referencia para el control de la máquina.

10-11. Los botones "SWING / DIRECT" activan / desactivan el movimiento automático de la aleta de aire. El botón DIRECT adapta la dirección del flujo de aire en cada pulsación.

12. Botón «TIMER OFF». Permite desactivar la función TIMER.

13. Botón «TIMER ON». Permite activar la función TIMER.

15. Botón «TEMP» para la programación de la «TEMPERATURA»: (▲) la aumenta, (▼) la disminuye. Si la función TIMER está activa, permite programar el horario de encendido o apagado deseado.

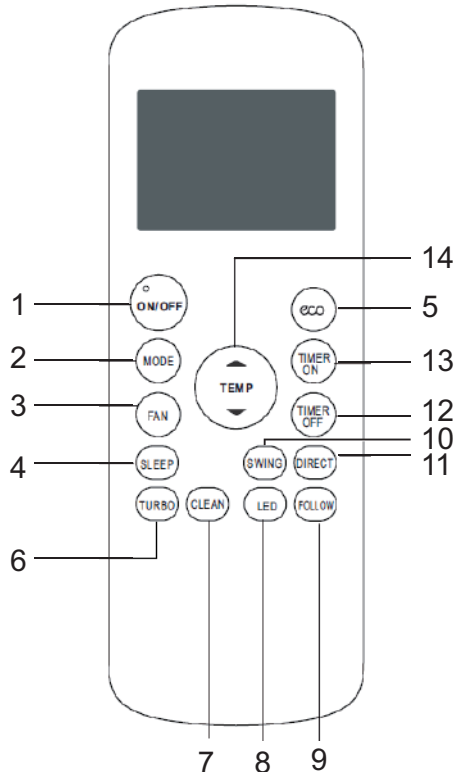

fig. 1 -

Descripción de pantalla

La pantalla del control remoto ("fig. 2 -") tiene una serie de iconos :

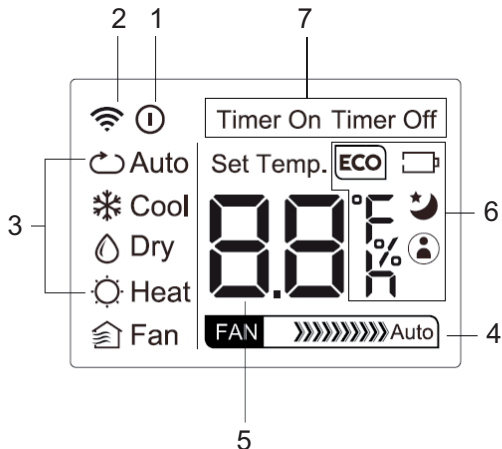

fig. 2 -

1. Icono de encendido / apagado. Se visualiza presionando el botón "ON / OFF". Si se pulsa el icono desaparece de nuevo.
2. Indicador de transmisión. El indicador de transmisión se ilumina cuando el controlador remoto transmite la señal a la unidad interior.
3. Modo de visualización. Área de visualización en la que se muestra el modo de funcionamiento actual: auto (↻), enfriamiento (*), deshumidificación (💧), calefacción (☀️), ventilación (🌀) y de nuevo auto (↻).
4. Velocidad del ventilador. Área de visualización en la que, al activar el modo de funcionamiento "FAN" se muestra el ajuste de la velocidad para el ventilador. La velocidad del ventilador puede ser alta (➤➤➤➤➤➤➤➤), media (➤➤➤➤➤), baja (➤➤) o automática (Auto). La velocidad del ventilador se ve obligado a "AUTO" cuando el modo operativo es "AUTO" o "deshumidificación".
5. Temperatura / Temporizador. Área en la que se indica el ajuste de temperatura (17 °C ~ 30 °C, incrementos de 1 °C). Si se activa el modo "Sígueme", después de unos segundos muestra la temperatura detectada por el mando a distancia y al mismo tiempo desaparece el icono "Set Temp". Al establecer el modo "FAN", no se visualiza la temperatura. Mediante la activación de las funciones "TIMER ON" o "TIMER OFF", se muestra durante unos segundos configurado el tiempo en lugar de la temperatura.
6. Iconos de la pantalla:
 - Icono ECO. Cuando el "modo de ahorro de energía" está activado
 - Icono de la batería. Aparece cuando el nivel de carga de las pilas del mando a distancia es baja.
 - Icono SLEEP. Aparece cuando se activa el modo de funcionamiento "sleep"
 - Icono FOLLOW ME. Aparece cuando se activa la función "Follow Me".
7. visualización del temporizador:
 - "TIMER ON". Se muestra cuando se configura el temporizador de encendido.
 - "Temporizador". Se muestra cuando se ajusta el temporizador de apagado

2. MISE EN SERVICE

2.1 CONSEJOS PARA EL USO DEL MANDO A DISTANCIA

Para un uso correcto del mando a distancia, recordar lo siguiente:

1. Extraer las pilas si no se va a utilizar durante un período prolongado.
2. Al utilizarlo, dirigirlo hacia el receptor de señal de la unidad interior.
3. La señal del mando a distancia puede ser recibida hasta una distancia de 8 metros.
4. La señal emitida no debe ser obstaculizada por ningún objeto.
5. Manejar el mando a distancia con cuidado.
6. La señal emitida podría sufrir interferencias de lámparas de encendido rápido, de lámparas fluorescentes con inversor o de teléfonos móviles.
7. No exponer el mando a distancia directamente a la luz del sol, a una estufa, ni a ninguna otra fuente de calor.

Nota. Las pilas, mencionadas en el apartado 1, deben dejarse siempre en un lugar seguro, fuera del alcance de los niños.

2.2 INTRODUCCIÓN/SUSTITUCIÓN DE LAS PILAS

En caso de introducción/sustitución de las pilas, se debe actuar del modo indicado a continuación "fig. 3 -":

1. Quitar la tapa.
2. Quitar las pilas agotadas e introducir las nuevas, respetando el esquema expuesto dentro del compartimento.
3. Volver a colocar la tapa.

N.B.: Extraer las pilas del mando a distancia cuando el climatizador no se utilice por mucho tiempo. Deben dejarse siempre en un lugar seguro, fuera del alcance de los niños. Para respetar el medio ambiente y la salud de las personas, las pilas sustituidas deben ser depositadas en los correspondientes contenedores de recogida y reciclado.

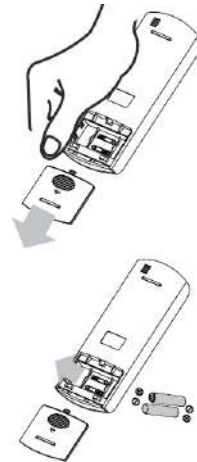

fig. 3 -

2.3 ENCENDIDO DEL ACONDICIONADOR

Para encender el acondicionador, pulsar el botón ON/OFF ("fig. 4 -"). Recordar que la pantalla de cristal líquido indicará siempre el último modo de funcionamiento y las funciones usadas previamente. Si desea modificar el modo de funcionamiento del sistema, siga las siguientes instrucciones

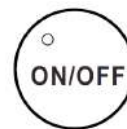

fig. 4 -

2.4 MODOS DE FUNCIONAMIENTO

Pulsando el botón «MODE» ("fig. 5 -") se pueden seleccionar los diversos modos de funcionamiento preferidos, eligiendo entre los siguientes: AUTO - FRÍO - DESHUMIDIFICACIÓN - FAN - CALOR.

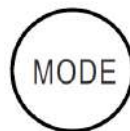

fig. 5 -

1. **AUTO.Funcionamiento automático:** esta función se selecciona pulsando el botón MODE hasta visualizar en la pantalla el símbolo correspondiente. El acondicionador configura automáticamente el modo de funcionamiento (FRÍO - DESHUMIDIFICACIÓN - FAN - CALOR) con arreglo a la temperatura ambiente y a la temperatura seleccionada. El rango de temperaturas seleccionables varía de 17 a 30 °C, a intervalos de 1 °C.
2. **FRÍO.Funcionamiento en refrigeración:** esta función se selecciona pulsando el botón MODE hasta visualizar en la pantalla el símbolo correspondiente. La unidad inicia el funcionamiento en refrigeración para llegar rápidamente a la temperatura ambiente solicitada. El rango de temperaturas seleccionables varía de 17 a 30 °C, a intervalos de 1 °C. En este modo de funcionamiento es posible seleccionar la velocidad del ventilador (alto - medio - bajo - auto) utilizando el botón FAN.
3. **DESHUMIDIFICACIÓN. Funcionamiento en deshumidificación:** esta función se selecciona pulsando el botón MODE hasta visualizar en la pantalla el símbolo correspondiente. La unidad inicia el funcionamiento en refrigeración para llegar rápidamente a la temperatura ambiente solicitada (la velocidad del ventilador no es variable). El rango de temperaturas seleccionables varía de 17 a 30 °C, a intervalos de 1 °C.
4. **FAN.Funcionamiento en ventilación:** esta función se selecciona pulsando el botón MODE hasta visualizar en la pantalla el símbolo correspondiente. En el modo de solo ventilación no se puede programar una temperatura de referencia.
5. **CALOR. Funcionamiento en calefacción:** esta función se selecciona pulsando el botón MODE hasta visualizar en la pantalla el símbolo correspondiente. La unidad inicia el funcionamiento en calefacción para llegar rápidamente a la temperatura ambiente solicitada. El rango de temperaturas seleccionables varía de 17 a 30 °C, a intervalos de 1 °C. En este modo de funcionamiento es posible seleccionar la velocidad del ventilador (alto - medio - bajo - auto) utilizando el botón FAN.

2.5 OTROS MODOS DE FUNCIONAMIENTO

Algunos de los modos seleccionados se indican en la pantalla, mientras que otros solo son ejecutados por la unidad, sin ninguna indicación.

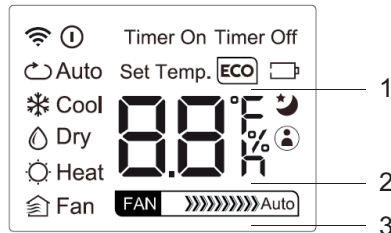

fig. 6 -

1.Funcionamiento"ECO" (part.1 "fig. 6 -") (la pantalla de la unidad de interior lee "E - C - OR" con las letras que aparecen uno tras otro, seguido de una indicación de la temperatura fijada)

La función de "ahorro de energía" se activa exclusivamente en un funcionamiento fresco, pulsando el botón "ECO".

Si la temperatura del punto de ajuste es inferior a 24 ° C, de activar el modo "ECO" el punto de ajuste de temperatura se cambia automáticamente a 24 ° C y la velocidad del flujo del ventilador a "Auto" para ahorrar energía. Si la temperatura del punto de consigna es mayor que 24 ° C, de activar el modo "ECO" el punto de referencia de temperatura no se cambia y la velocidad del ventilador se desplaza a "Auto". Para salir del modo de funcionamiento "ECO", pulse el botón "ECO", o seleccionar otro modo de funcionamiento, o disminuir el punto de consigna de la temperatura a un valor inferior a 24 ° C.

2.Funcionamiento SLEEP (n.º 2-"fig. 6 -").

Pulsando el botón «SLEEP» se activa el modo de funcionamiento nocturno de la máquina, indicado por el símbolo correspondiente en la pantalla. La temperatura de referencia aumenta (funcionamiento en modo frío «COOL») o disminuye (funcionamiento en modo calor «HEAT») 1 ° C a intervalos preestablecidos hasta un máximo de 2 ° C. La función SLEEP termina automáticamente después de 8 horas y la unidad continúa funcionando mientras se mantiene el último punto de ajuste. La función no está disponible en el modo de funcionamiento "FAN" (ventilación) y "DRY" (deshumidificación)

3.Funcionamiento «FOLLOW ME».

El mando a distancia envía automáticamente cada 3 minutos la señal de la temperatura local leída por el mismo al acondicionador. Dicha temperatura se toma como referencia para el control de la máquina. Es necesario que el mando a distancia y la unidad puedan transmitir y recibir mutuamente sus señales.

Si el acondicionador no recibe la señal del mando a distancia durante 7 minutos, dejará de considerar dicho valor y volverá a utilizar el valor leído por la sonda interna de la máquina.

4.Funcionamiento «SELF CLEAN» (no visualizado en la pantalla del mando a distancia)

Disponible en modos COOL – DRY. Al presionar el botón "SELF CLEAN", los modos VENTILACIÓN-CALEFACCIÓN-VENTILACIÓN se activan en secuencia para evitar que cualquier condensación residual forme moho y malos olores. Al final del ciclo, la unidad se apaga automáticamente. Si se presiona el botón "SELF CLEAN" durante el ciclo de limpieza, esto detendrá el ciclo y apagará la unidad.

5.Funcionamiento «TURBO» (no visualizado en la pantalla del mando a distancia, la pantalla de la unidad interior mostrará "ON" durante 3 segundos cuando la función está activada, "OF" durante 3 segundos cuando la función está desactivada)

Esta función se puede activar tanto en modo refrigeración como en modo calefacción. Fuerza la unidad a alcanzar en el menor tiempo posible la temperatura deseada.

6. Funcionamiento "SWING" (no se muestra nada en el control remoto, la pantalla de la unidad interior muestra el texto "ON" durante 3 segundos cuando el modo está activado, "OF" durante 3 segundos cuando el modo está desactivado)

El movimiento automático de la aleta de aire se activa presionando el botón "SWING"

7. Funcionamiento "DIRECT" (no se muestra nada en el control remoto)

La dirección del flujo de aire está regulada por incrementos / decrementos de 6 ° cada vez que se presiona el botón "DIRECT".

2.6 VISUALIZACIÓN DE ERRORES

En el caso de que surgiese una condición de fallo en el funcionamiento de la unidad, tal condición será mostrada en la pantalla mediante un código que identifica el número del sistema que ha causado el fallo. Para interpretar los códigos de error, utilizar la tabla siguiente. Cabe señalar que algunos códigos de error son específicos de las diferentes combinaciones con unidades mono-split o multi-split.

Tabla. 1 - Error

Código de error en la pantalla	Tipo de mal funcionamiento	Notas
E0	Error de EEPROM de unidad interna	Alarma
E1	Error de comunicación entre unidades internas y externas	Alarma
E2	Error de Zero-Crossing	Alarma
E3	Anomalía interna del motor	Alarma
E4	Sensor de temperatura interno T1 abierto o cortocircuito	Alarma
E5	Sensor de temperatura evaporador T2 abierto o cortocircuito	Alarma
E7	Error de comunicación entre la tarjeta electrónica y el receptor de la unidad interna	Alarma
EC	Fuga de refrigerante	Alarma
F0	Error de sobrecorriente	Alarma
F1	Sensor de temperatura exterior T4 abierto o cortocircuito	Alarma
F2	Sensor de temperatura condensador externo T3 abierto o cortocircuito	Alarma
F3	Sensor de temperatura compresor TP abierto o descarga de cortocircuito	Alarma
F4	Error de EEPROM de unidad exterior	Alarma
F5	El ventilador exterior funciona fuera del rango normal (para algunos modelos)	Alarma
P0	Protección contra sobrecorriente o protección Módulo de potencia del inversor	Protección temporal
P1	Protección para voltaje incorrecto (demasiado bajo o demasiado alto)	Protección temporal
P2	Protección contra sobret temperatura del compresor	Protección temporal
P4	Error en el módulo de potencia del inversor	Protección temporal

Algunas alarmas podrían deberse a un mantenimiento ordinario insuficiente. Se recomienda realizar dicho procedimiento antes de recurrir a la asistencia técnica.

Nota para instalaciones multi-split

En caso de que se solicitaran a la vez modos de funcionamiento incompatibles entre las diversas unidades interiores, dicha incompatibilidad se señalaría con el símbolo P5. El sistema, en general, da prioridad a las unidades configuradas en modo calor.

Tabla. 2 - Tabla de compatibilidades

		Configuración de la Unidad 2 (en activación)			
		Enfriamiento	Calefacción	Deshumidificación	Ventilación
Configuración de la Unidad 1 (activada)	Enfriamiento	No	Si (1)	No	No
	Calefacción	Si (2)	No	Si (2)	Si (2)
	Deshumidificación	No	Si (1)	No	No
	Ventilación	No	Si (1)	No	No

(1): la unidad 1 se apaga

(2): la unidad 2 no se enciende

2.7 FUNCIONAMIENTO «AUTO»

Durante el funcionamiento AUTO, la unidad selecciona automáticamente HEAT, DRY, FAN, COOL con arreglo a la temperatura ambiente.

Activación del modo AUTO:

En primer lugar, seleccionar en el mando a distancia el modo AUTO mediante el botón MODE. A continuación, seleccionar la temperatura de referencia deseada. El modo de funcionamiento dependerá de la diferencia, positiva o negativa, entre la temperatura programada y la temperatura ambiente. Si dicha diferencia no supera un grado, la unidad se activará solo en modo ventilación..

Notas para el funcionamiento AUTO

1. En modo «AUTO», el acondicionador puede alternar automáticamente entre los modos de refrigeración, ventilación y calefacción, detectando la diferencia entre la temperatura ambiente real y la temperatura programada en el mando a distancia.
2. En modo «AUTO» no se puede seleccionar la velocidad del ventilador, que se regula automáticamente.
3. Si considera que el modo «AUTO» no proporciona el confort necesario, puede seleccionar manualmente el modo deseado.

2.8 REGULACIÓN DE LA SALIDA DE AIRE

Al encender la unidad, el deflector adopta un ángulo predeterminado.

Se puede regular de forma automática la dirección vertical del aire, pero la regulación horizontal se ha de realizar manualmente.

Regulación vertical

Para ajustar la dirección vertical del flujo de aire ("fig. 7 -") que sale de la unidad interior, presionar el botón "SWING" o "DIRECT". Al presionar el botón "SWING", el deflector continúa moviéndose, mezclando el aire en el ambiente.

Al presionar el botón "DIRECTO", el deflector se bloquea y cada vez que se presiona el botón "DIRECTO", la dirección del flujo de aire cambia en un ángulo de 6°.

Nota: en modo de operación "COOL" o "DRY", no se recomienda colocar el deflector en posición vertical durante demasiado tiempo para evitar la acumulación de gotas de condensación

En el modo de operación "COOL" o "DRY", no se recomienda colocar el deflector en posición vertical ya que el bajo flujo de aire puede reducir el rendimiento de la unidad.

No cambie la posición de la aleta manualmente. Si esto sucede, apague la unidad y apáguela durante unos segundos para restablecer la posición del deflector de la aleta manualmente.

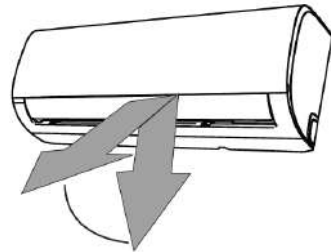

fig. 7 -

Regulación horizontal

Para regular la dirección del flujo de aire horizontal ("fig. 8 -") hay que actuar manualmente en las aletas del deflector.

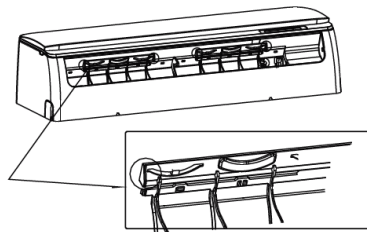

fig. 8 -

2.9 PROGRAMACIÓN DEL TEMPORIZADOR

Pulsar el botón «TIMER ON» para programar la hora de encendido automático de la unidad.

Pulsar el botón «TIMER OFF» para programar la hora de apagado automático de la unidad.

Programación de la hora de encendido automático

1. Pulsar el botón «TIMER». En la correspondiente área de visualización de la pantalla LCD se muestra «TIMER ON», con la última hora programada para el encendido automático y la señal «H». En este momento se puede programar la nueva hora de inicio del funcionamiento.
2. Pulsar nuevamente el botón «TIMER ON» para programar la hora de encendido deseada. Con cada pulsación, la hora aumenta 30 minutos entre 0 y 10 horas, mientras que el aumento es de una hora entre 10 y 24 horas.
3. Una vez programada la función «TIMER ON», se produce un retraso de un segundo antes de que el sistema de control transmita la señal al acondicionador. A continuación, una vez transcurridos otros 2 segundos, aproximadamente, la señal «H» desaparece y la temperatura programada se muestra nuevamente en la zona correspondiente de la pantalla LCD.



fig. 9 -

Programación de la hora de apagado automático.

1. Pulsar el botón «TIMER OFF». En la correspondiente área de visualización de la pantalla LCD se muestra «TIMER OFF», con la última hora programada para el apagado automático y la señal «H». En este momento se puede programar la nueva hora de parada del funcionamiento.
2. Pulsar nuevamente el botón «TIMER OFF» para programar la hora de apagado deseada. Con cada pulsación, la hora aumenta 30 minutos entre 0 y 10 horas, mientras que el aumento es de una hora entre 10 y 24 horas.
3. Tras programar la función «TIMER OFF», se produce un retraso de un segundo antes de que el sistema de control transmita la señal al acondicionador. A continuación, una vez transcurridos otros 2 segundos, aproximadamente, la señal «H» desaparece y la temperatura programada se muestra nuevamente en la zona correspondiente de la pantalla LCD.



fig. 10 -

ADVERTENCIAS

- Cuando se selecciona el funcionamiento con temporizador, el mando a distancia transmite automáticamente a la unidad interior la señal del temporizador a la hora especificada. Por lo tanto, se recomienda situar el mando a distancia en un lugar desde el que pueda transmitir correctamente la señal a la unidad interior.
- La hora efectiva de activación que se puede programar mediante la función TIMER del mando a distancia está limitada a intervalos de media hora

2.10 FUNCIÓN TIMER

«TIMER ON» (Funcionamiento con encendido automático)

La función «TIMER ON» es útil, por ejemplo, cuando se desea que la unidad se encienda automáticamente antes de llegar a casa. El acondicionador se pondrá en funcionamiento automáticamente a la hora programada.

Ejemplo: Encendido del acondicionador después de 6 horas

1. Pulsar el botón «TIMER ON». En la zona correspondiente de la pantalla aparecerán la hora de inicio del funcionamiento y la señal «H».
2. Pulsar el botón «TIMER ON» para visualizar «6:0H» en la zona «TIMER ON» de la pantalla del sistema de control a distancia.
3. Tras 3 segundos, en la misma área de la pantalla digital se visualizará de nuevo la temperatura.

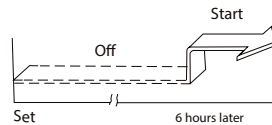

fig. 11 -

El indicador «TIMER ON» se queda encendido para confirmar que la función se ha activado.

«TIMER OFF» (Funcionamiento con apagado automático)

La función «TIMER OFF» es útil, por ejemplo, cuando se desea que la unidad se apague automáticamente después de acostarse. El funcionamiento del acondicionador se interrumpirá automáticamente a la hora programada.

Ejemplo: Apagado del acondicionador después de 10 horas.

1. Pulsar el botón «TIMER OFF». En la zona correspondiente de la pantalla aparecerán la hora de interrupción del funcionamiento y la señal «H».
2. Pulsar el botón «TIMER OFF» para visualizar «8.0H» en la zona «TIMER OFF» de la pantalla del sistema de control a distancia.
3. Tras 3 segundos, en la misma área de la pantalla digital se visualizará de nuevo la temperatura.

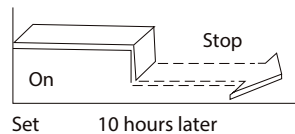

fig. 12 -

El indicador «TIMER OFF» se queda encendido para confirmar que la función se ha activado.

TEMPORIZADOR COMBINADO (Programación simultánea de los temporizadores de encendido y de apagado)

«TIMER OFF» → «TIMER ON» (Encendido → Interrupción → Inicio del funcionamiento)

Esta función puede ser útil, por ejemplo, si se desea apagar el acondicionador después de acostarse, para después volver a encenderlo por la mañana, una vez despierto, o cuando se vuelve a casa.

Ejemplo:

Parada programada del acondicionador después de 2 horas y reinicio programado después de 10 horas.

1. Pulsar el botón «TIMER OFF».
2. Pulsar nuevamente el botón «TIMER OFF» para visualizar 2.0H en el área «TIMER OFF» de la pantalla.
3. Pulsar el botón «TIMER ON».
4. Pulsar nuevamente el botón «TIMER ON» para visualizar 10H en el área «TIMER ON» de la pantalla.
5. Tras 3 segundos, en la misma área de la pantalla digital se visualizará de nuevo la temperatura



El indicador «TIMER ON/OFF» se queda encendido para confirmar que la función se ha activado.

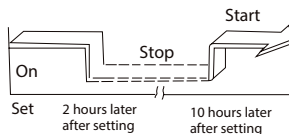

fig. 13 -

TEMPORIZADOR COMBINADO (Programación simultánea de los temporizadores de encendido y de apagado)

«TIMER ON» → «TIMER OFF» (Apagado → Encendido → Interrupción del funcionamiento)

Esta función es útil, por ejemplo, cuando se desea poner en marcha el acondicionador por la mañana, antes de levantarse, y apagarlo una vez fuera de casa.

Ejemplo: Puesta en marcha programada del acondicionador después de 2 horas y parada programada después de 5 horas.

1. Pulsar el botón «TIMER ON».
2. Pulsar nuevamente el botón «TIMER ON» para visualizar 2.0H en el área «TIMER ON» de la pantalla.
3. Pulsar el botón «TIMER OFF».
4. Pulsar nuevamente el botón «TIMER OFF» para visualizar 5.0H en el área «TIMER OFF» de la pantalla.
5. Tras 3 segundos, en la misma área de la pantalla digital se visualizará de nuevo la temperatura. El indicador «TIMER ON/OFF» se queda encendido para confirmar que la función se ha activado.

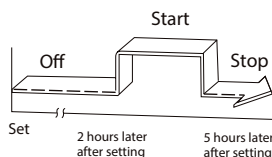

fig. 14 -

NOTA:

La primera función del temporizador («TIMER ON» o «TIMER OFF») que entra en funcionamiento es la primera sucesiva a la hora programada.

INDICADORES LED DE LA UNIDAD INTERIOR

El significado de los códigos que se muestran en la pantalla de la unidad interior ("fig. 7 -") se describe a continuación, en lugar de los dos "88" que se muestran en la figura.



fig. 15 -

1. INDICACIÓN DE TEMPERATURA

En condiciones normales de funcionamiento, la pantalla muestra la temperatura establecida.

2. INDICACIÓN DE ERROR

En caso de error, la pantalla muestra un código de error como se indica en la tabla "PANTALLA DE ERRORES".

3. INDICACIÓN DE FUNCIÓN ECO

Al activar la función "ECO", el símbolo "88" se ilumina gradualmente mostrando la palabra "E- C - - O", seguido de la indicación de la temperatura establecida.

4. INDICACIÓN DE ACTIVACIÓN DEL TEMPORIZADOR O DE FUNCIÓN

La pantalla muestra el texto "ON" durante 3 segundos cuando:

- se activa un temporizador de inicio retardado ("TIMER ON")
- se activa una de las siguientes funciones: "SWING" o "TURBO"

5. INDICACIÓN DE ACTIVACIÓN DEL TEMPORIZADOR O DESACTIVACIÓN DE FUNCIÓN

La pantalla muestra "OF" durante 3 segundos cuando:

- se activa un temporizador de apagado retardado ("TIMER OFF")
- una de las siguientes funciones está desactivada: "SWING" o "TURBO"

6. INDICACIÓN DE ACTIVACIÓN DE DEFROST

La pantalla muestra la palabra "dF" (defrost) cuando la unidad exterior realiza un ciclo de defrost.

7. INDICACIÓN DE ACTIVACIÓN SELF CLEAN

La pantalla muestra la palabra "SC" cuando la unidad realiza un ciclo de secado de la batería.

8. INDICACIÓN DE ACTIVACIÓN DE LA FUNCIÓN DE PRECALENTAMIENTO

La pantalla muestra la palabra "cF" cuando la función de precalentamiento está activa para evitar el flujo de aire frío. La función solo está disponible en modo calefacción.

9. INDICACIÓN DE ACTIVACIÓN WIFI

La pantalla muestra el símbolo que se muestra en la "fig. 7 -", detalle 1, cuando la unidad se conecta regularmente a la red inalámbrica para control remoto.

10. INDICACIÓN DE PÉRDIDA DE REFRIGERANTE

En el modo operativo "FRÍO", la pantalla muestra la palabra "EC" si se detecta una fuga de refrigerante.

11. INDICACIÓN DE ACTIVACIÓN DEL MODO FROST PROTECTION

La pantalla muestra la palabra "FP" (protección contra heladas) cuando la función anticongelante está activada, lo que le permite establecer una temperatura de seguridad de 8 ° C en la habitación. La función solo está disponible en modo calefacción.

12. INDICACIÓN DE LIMPIEZA O REEMPLAZO DEL FILTRO

Después de 240 horas de uso, la pantalla muestra la palabra "CL" durante 15 segundos, como un recordatorio para limpiar los filtros de aire, luego desaparece la advertencia.

Después de 2.880 horas de uso, la pantalla muestra la palabra "nF" durante 15 segundos, como un recordatorio para reemplazar los filtros de aire, luego desaparece la advertencia.

Para restablecer el recordatorio, presione el botón "LED" 4 veces o presione el botón de emergencia 3 veces. Si el recordatorio no se restablece, reaparecerá, como se describió anteriormente, cuando la unidad se vuelva a encender.

2.11 **BOTÓN DE EMERGENCIA**

Permite el funcionamiento de emergencia en caso de rotura o pérdida del control remoto. Para estos modelos, el botón de emergencia ON / OFF está en la esquina en la parte superior derecha bajo el panel frontal ("fig. 8 -").

Para utilizar la unidad en modo manual:

1. Abra el panel frontal de la unidad y localizar el botón de emergencia
2. Pulse una vez el botón de emergencia para activar el modo "AUTO"; el punto de ajuste se establece automáticamente a 24 ° C
3. Pulse de nuevo el botón de emergencia para activar el modo de funcionamiento "COOL". unidad Sull'display mostrará "FC" (refrigeración forzada)
4. Pulse una tercera vez el botón de emergencia para apagarlo
5. Cierre el panel frontal

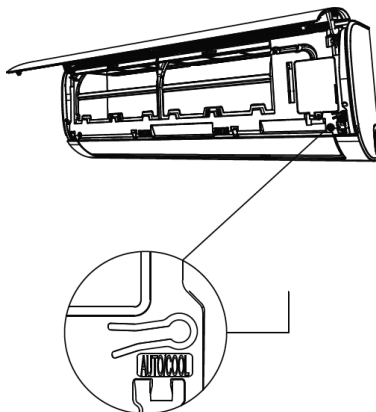

fig. 16 -

2.12 **FUNCIÓN «AUTO-RESTART»**

La unidad está programada para encenderse automáticamente en caso de interrupción de la corriente eléctrica.

2.13 **MEMORIA DE POSICIÓN FUNCIÓN DEFLECTOR**

Cuando se enciende la unidad, el deflector se orientará en la misma dirección que el último uso.

2.14 **APAGADO Y PUESTA EN REPOSO**

Para apagar el acondicionador basta con pulsar el botón «ON/OFF» en el mando a distancia. Recién encendido, o cuando apagamos y volvemos a encender inmediatamente el acondicionador, el compresor no se pone en marcha inmediatamente, sino que espera tres minutos, para proteger el sistema. Al final de la temporada, antes de apagar la máquina por un período de tiempo prolongado, es aconsejable hacerla funcionar durante 2 o 3 horas en refrigeración a una temperatura de 30 °C. A continuación, desconectar la alimentación, limpiar los filtros y extraer las pilas del mando a distancia.

2.15 LIMPIEZA DE LOS FILTROS DE LA UNIDAD INTERIOR MURAL

Para un correcto funcionamiento del aparato es necesario controlar y limpiar periódicamente el filtro del aire. Para ello, seguir las instrucciones siguientes :

1. Retire el enchufe de la toma.
 2. Levante el panel frontal.
 3. Retire los filtros empujando hacia arriba las pestañas centrales hasta que se liberen del retenedor y deslicelos hacia abajo ("fig. 17 -" e "fig. 18 -")
 4. Retire el filtro purificador de aire en la parte posterior del filtro principal ("fig. 19 -") y límpielo con una aspiradora
 5. Lave los filtros principales con agua o límpielos con una aspiradora "fig. 20 -". Permita que los filtros se sequen por completo sin exposición a la luz solar directa.
 6. Vuelva a montar todo en la posición inicial.
 7. Cierre el panel frontal de la unidad y enchufe el enchufe
- N.B. Esta operación debe realizarse al menos una vez al mes (la frecuencia de las intervenciones de limpieza varía según las características y el polvo presente en la habitación a acondicionar)

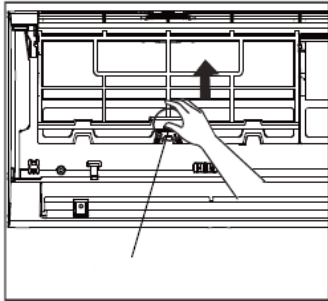

fig. 17 -

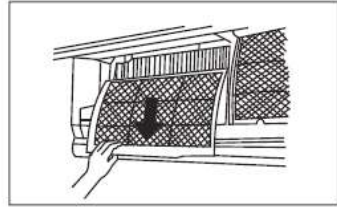

fig. 18 -

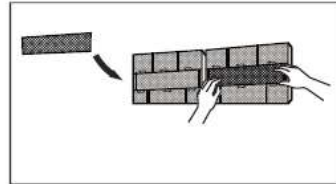

fig. 19 -



fig. 20 -

2.16 LIMPIEZA DE LA UNIDAD INTERIOR

Para realizar la limpieza de la unidad interior, seguir las instrucciones :

1. Limpiar con un paño húmedo.
2. No limpiar con chorros de agua directos, para evitar dañar los componentes eléctricos.
3. No limpiar utilizando alcohol u otras sustancias corrosivas.

2.17 LIMPIEZA DE LA UNIDAD EXTERIOR

- La limpieza de la unidad exterior se debe realizar periódicamente y al principio de la temporada de uso del climatizador.
- Limpiar las rejillas de entrada y salida, quitando las posibles partículas que puedan impedir la libre circulación del aire. Tener cuidado para no doblar las aletas del grupo de condensación.

N.B.: Durante la limpieza de la rejilla trasera, tener cuidado para no cortarse con las aletas del grupo de condensación.

3. SEGURIDAD Y CONTAMINACION

3.1 CONSIDERACIONES GENERALES

La máquina ha sido proyectada para reducir al mínimo los riesgos para las personas y para el ambiente en el que la instalamos. Por lo tanto para eliminar los riesgos residuales existentes es conveniente conocer lo más posible la máquina para no sufrir accidentes que puedan causar daños a las personas y/o a las cosas.

Para más información sobre las características del fluido frigorífico se remite a las fichas técnicas de seguridad disponibles en las sedes de los productores de refrigerantes.

4. ASISTENCIA Y REPUESTOS

Si Usted no conoce nuestro servicio de Asistencia más cercano, puede informarse en el Concesionario donde ha comprado el aparato, o buscarlo en las Páginas Amarillas bajo el ítem "Acondicionamiento" o "Calderas de gas".

4.1 ANALISIS FALLOS

Suministramos a continuación un esquema identificativo de fallos que no detecta la tarjeta electrónica sino más bien el usuario.

Inconveniencia	Causas	Remedios
La unidad no se inicia pulsando el botón ON / OFF en el mando a distancia	falta de energía eléctrica.	Compruebe que el cable de alimentación está conectado correctamente a la toma de corriente. Asegúrese de que haya tensión. Si el fallo persiste llame al servicio técnico.
	La unidad tiene una característica de seguridad que evita la sobrecarga. La unidad se puede reiniciar después de 3 minutos después de la desconexión.	Espere 3 minutos, a continuación, reinicie la unidad.
Unidad interior opera mientras la unidad exterior es completamente apagado.	Falta de energía a la unidad exterior.	Llame al servicio técnico.
La máquina funciona pero no enfría.	Máquina descarga de refrigerante. Posible fallo de la válvula solenoide.	Llame al servicio técnico.
El compresor funciona durante períodos cortos y permanecer estacionario durante varios minutos.	descarga parcialmente máquina. El intercambiador de la unidad exterior está sucio o tapado por el follaje, papel, etc.	Llame al servicio técnico. Limpiar el intercambiador de calor, como se indica en el párrafo "Limpieza de la unidad exterior" de este manual.

4.2 NORMAS DE SEGURIDAD

Las normas siguientes deben respetarse estrictamente para evitar daños al usuario y al aparato.

- El aparato se debe instalar de acuerdo con las normas vigentes en la materia.
- El presente manual del instalador, el manual del usuario y los esquemas eléctricos son parte integrante del aparato. Manténgalos en buenas condiciones para futuras consultas.
- La inobservancia de lo indicado en este manual o la instalación incorrecta del acondicionador pueden invalidar la garantía. El fabricante no se hace responsable de daños directos o indirectos derivados de una instalación incorrecta.
- Durante la instalación, trabaje en un lugar limpio y sin obstáculos.
- No toque por ningún motivo las partes en movimiento, ni se interponga entre ellas.
- Antes de poner en marcha el acondicionador, compruebe la perfecta integridad y seguridad de cada componente y del sistema en su conjunto.
- Realice escrupulosamente el mantenimiento ordinario.
- Para la sustitución de piezas, utilice exclusivamente recambios originales. De lo contrario, se anulará la garantía.
- No quite ni modifique los dispositivos de seguridad.
- Antes de hacer cualquier intervención en el aparato, desconéctelo de la alimentación eléctrica.
- No apoye ningún objeto en la parte superior de las unidades.
- No introduzca ni deje caer objetos por las rejillas de protección de los ventiladores.
- La superficie de la batería es cortante. No la toque sin protección.
- Lea atentamente las etiquetas aplicadas al aparato, no las cubra por ningún motivo y cámbielas si se estropean.
- No utilice este aparato en una atmósfera explosiva.
- La línea de alimentación eléctrica debe estar dotada de una conexión a tierra reglamentaria.
- Si se daña el cable de alimentación, apague el aparato (si está en marcha) y haga cambiar el cable por un técnico autorizado.
- La temperatura de almacenamiento debe estar comprendida entre -25 °C y 55 °C.
- En caso de incendio, utilice un extintor de polvo químico. No utilice agua.
- Si nota un funcionamiento anómalo del aparato, controle que no se deba a la necesidad de mantenimiento ordinario. Una vez excluido este motivo, llame a un técnico autorizado.
- Todas las operaciones de mantenimiento extraordinario deben ser realizadas por técnicos autorizados.
- Cuando el aparato ya no se utilice, llévalo a un centro autorizado para la recuperación de residuos especiales.
- No lave el aparato con chorros de agua directos o a presión, ni con sustancias corrosivas.

La red de asistencia del fabricante está a su disposición para brindarle un servicio técnico rápido y eficiente, incluido todo lo necesario para optimizar el funcionamiento y el rendimiento del aparato.

5. CERTIFICADO DE GARANTÍA

FERROLI ESPAÑA garantiza los equipos que suministra de acuerdo con RD Legislativo 1/2007 de 16 Nov

El equipo objeto de este documento y garantía contiene un refrigerante fluorado, por lo que el propietario de dicho equipo deberá contratar la ejecución de las actividades enumeradas en el RD 115/2017 artículo 3 (tales como instalación, manipulación, o desmontaje) a empresas habilitadas por este RD, con su personal certificado, según proceda. (Ver documentos adjuntos ANEXO VI A y B; para más información consultar el RD 115/2017)

FERROLI ESPAÑA S.L.U. garantiza al primer comprador de los equipos de climatización marca FERROLI ESPAÑA, cuyo modelo figuren en la factura emitida por FERROLI ESPAÑA, que los equipos suministrados están libres de defectos de fabricación, y que sus prestaciones son las indicadas en los manuales y documentación técnica emitida por el fabricante.

FERROLI ESPAÑA se hará cargo de la reparación o sustitución de todos aquellos componentes de los aparatos que presenten defectos de fabricación y que se encuentren en las condiciones de garantía especificadas.

Esta garantía tiene validez, única y exclusivamente, para los aparatos vendidos e instalados en el territorio español.

PROPIEDAD DE LA MERCANCÍA

Se produce la transferencia de la Propiedad de la Mercancía cuando se efectúa el pago íntegro de la misma.

PERÍODO

El período de Garantía para los equipos de aire acondicionado afectados por este documento es de 2 años de Garantía Total a partir de la fecha de factura de venta, siempre y cuando haya sido instalado en un plazo máximo de 12 meses desde la fecha de expedición y salida de los almacenes de Ferrolí España.

ALCANCE

La Garantía contempla:

- Atención de avisos de averías.
- Reparación o cambio de los componentes o piezas defectuosas de los equipos afectados y la mano de obra y gastos de desplazamiento asociados.
- También quedan cubiertos por la presente Garantía todos los componentes opcionales y accesorios incorporados a los equipos suministrados por FERROLI ESPAÑA.

Quedan exentos de la Garantía:

- La instalación de los equipos.
- Los elementos incorporados en los mismos no suministrados por FERROLI ESPAÑA
- La instalación de opciones o accesorios no fabricados por FERROLI ESPAÑA
- Los daños causados por la incorrecta instalación de alguno de los elementos indicados anteriormente

PÉRDIDA DE LA GARANTÍA

La Garantía no cubre las incidencias producidas por:

- La alimentación eléctrica de las máquinas con grupos electrógenos o cualquier otro sistema que no sea una red eléctrica estable y de suficiente capacidad.
- Transporte no efectuado a cargo de FERROLI ESPAÑA S.L.U.
- Corrosiones, deformaciones o golpes producidos por un almacenamiento inadecuado.
- Incorrecta manipulación o mantenimiento inadecuado de los equipos.
- Intervención en el producto por personal ajeno a FERROLI ESPAÑA durante el período de Garantía.
- Montaje no acorde con las instrucciones que se suministran en los equipos.
- Funcionamiento fuera de los rangos establecidos en la documentación técnica de FERROLI ESPAÑA
- Instalación del equipo que no sea conforme a las Leyes y Reglamentaciones en vigor (electricidad, hidráulicas, frigoríficas, etc.).
- Defectos en las instalaciones eléctrica, hidráulica o aerólica, por alimentación fuera de rango, falta de protecciones eléctricas, secciones de conducciones insuficientes, obstrucciones o cualquier defecto atribuible a la instalación.
- Anomalías causadas por agentes atmosféricos (hielos, rayos, inundaciones, etc.) así como por corrientes erráticas.
- Las averías ocasionadas por el deterioro o corrosión en intercambiadores de agua ocasionados por suciedad en el circuito hidráulico o por la presencia de sustancias agresivas.
- La limpieza de filtros y la sustitución de piezas deterioradas por el natural desgaste de las mismas.
- Las incidencias ocasionadas por un mantenimiento inadecuado de los equipos o una carencia del mismo, o un mal uso del equipo.

CONDICIONES DE LA GARANTÍA

Para la solicitud de la aplicación de la Garantía es imprescindible la cumplimentación de la totalidad de los datos reseñados en el Certificado de Garantía adjunto. La convalidación de la Garantía deberá realizarse consignando en ella su fecha de compra, enviándola seguidamente a FERROLI ESPAÑA. Las posibles reclamaciones deberán efectuarse ante el organismo competente en esta materia. La solicitud de la aplicación de la garantía se hará presentando el resguardo de Garantía que se entrega con la documentación del equipo, junto con el albarán de envío del equipo afectado y la factura de compra en el momento de cualquier intervención por parte del Servicio Técnico de Ferrol España. Los sistemas accesibilidad especial a los aparatos, tales como andamios, elevadores, etc., serán aportados por cuenta del cliente. Las piezas reemplazadas durante el período de Garantía quedarán bajo la custodia y propiedad de FERROLI ESPAÑA, siendo obligatoria su entrega. La presente Garantía no tendrá efecto si no se ha cumplido con las condiciones generales de la venta de las Unidades especificadas por FERROLI ESPAÑA S.L.U.

No está incluido en la Garantía los desperfectos ocurridos durante el transporte o instalación del equipo. Los defectos observados se indicarán inmediatamente a la agencia de transportes. Todo defecto observado por golpes antes de la descarga del equipo y su consiguiente recepción por parte del cliente deberá ser notificado por escrito y detallado al SAT Central de FERROLI ESPAÑA dentro de las 24 horas siguientes a la misma, según la fecha indicada en el albarán de entrega. De no disponer del registro de tal reclamación, FERROLI ESPAÑA no asumirá los gastos ocasionados por tales desperfectos. El Servicio Técnico de FERROLI ESPAÑA no realizará ningún tipo de reparación en aquellos equipos que estén instalados incumpliendo la legislación vigente, en lugares de difícil o imposible acceso, o en lugares que revistan peligrosidad para el operario. El equipo será reparado cuando dicho equipo haya sido previamente desinstalado por el cliente. FERROLI ESPAÑA no se hará cargo de los costes de desinstalación e instalación del equipo. FERROLI ESPAÑA declina toda responsabilidad que pueda derivarse por sucesos extraordinarios como los que pudieran derivarse en los casos de "Fuerza mayor" (incendio, catástrofes naturales, restricciones gubernativas, etc.). En cualquier caso, la Garantía se aplicará según lo indicado en el presente documento y será obligatorio en el momento de cualquier intervención del Servicio Técnico Oficial de FERROLI ESPAÑA la presentación del albarán de entrega de los equipos y la factura de compra. Dicha garantía tiene validez, única y exclusivamente, para los aparatos vendidos e instalados en el territorio español.

Datos de Contacto

Centro de Asistencia Técnica y Recepción de Avisos: 902 197 397

E-mail: usuario@ferrol.es

DATOS A CUMPLIMENTAR POR EL CLIENTE

Datos del CLIENTE

Apellidos : _____

Nombre : _____

Calle : _____ Nº: _____

C.P. : _____ Ciudad : _____

Provincia : _____

Datos del EQUIPO

Fecha de Compra : ____ / ____ / ____

Sello de la empresa que realiza la instalación

Colocar aquí el adhesivo con los códigos de barras contenidos en el interior de la máquina

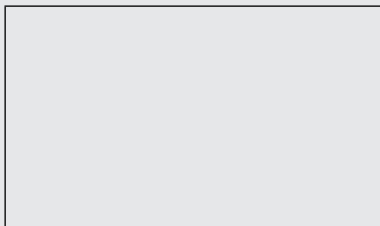
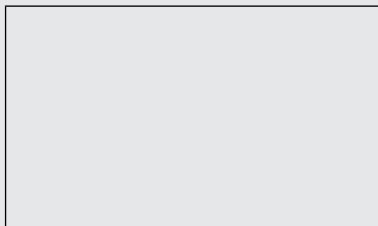
1. CARACTERISTICI GENERALE	57
1.1 PRELUAREA APARATULUI	57
1.2 INTRODUCERE	57
1.3 PREZENTAREA UNITĂȚII	57
1.4 DECLARAȚIE DE CONFORMITATE.....	57
1.5 TELECOMANDĂ.....	58
Descrierea tastelor	58
Descrierea ecranului ("fig. 2 -")	59
2. PUNEREA ÎN FUNCȚIUNE.....	60
2.1 SFATURI PENTRU UTILIZAREA TELECOMENZII.....	60
2.2 ÎNLOCUIREA BATERIILOR.....	60
2.3 PORNIREA APARATULUI	60
2.4 PORNIREA APARATULUI	61
2.5 Alte moduri de funcționare	62
2.6 AFIȘARE ERORI.....	63
2.7 FUNCȚIONAREA AUTO.....	64
2.8 REGLAREA IEȘIRII AERULUI	64
2.9 SETAREA TEMPORIZATORULUI.....	65
Setarea orei de pornire automată.....	65
Setarea orei de oprire automată.....	65
2.10 FUNCȚIA TIMER	66
„TIMER ON” (funcționare cu pornire automată)	66
„TIMER OFF” (funcționare cu oprire automată).....	66
TIMER COMBINAT (Setare simultană a temporizatoarelor de pornire și de oprire)	67
TIMER COMBINAT (Setare simultană a temporizatoarelor de pornire și de oprire)	67
INDICATOARE LED UNITATE INTERNĂ.....	68
2.11 TASTA DE URGENȚĂ ("fig. 8 -")	69
2.12 FUNCȚIA AUTO-RESTART.....	69
2.13 FUNCȚIA MEMORIA DE POZIȚIE A DEFLECTORULUI	69
2.14 OPRIREA ȘI PREGĂTIREA PENTRU O PAUZĂ MAI LUNGĂ.....	69
2.15 CURĂȚAREA FILTRELOR UNITĂȚII INTERNE DE PERETE.....	70
2.16 CURĂȚAREA UNITĂȚII INTERNE.....	70
2.17 CURĂȚAREA UNITĂȚII EXTERNE	70
3. SIGURANȚĂ ȘI POLUARE	71
3.1 CONSIDERENTE GENERALE	71
4. ASISTENȚĂ ȘI PIESE DE SCHIMB	71
4.1 ANALIZĂ DEFECTIUNI	71
4.2 NORME DE SIGURANȚĂ.....	72
5. CERTYFIKAT JAKOŚCI : GWARANACJA.....	73

1. CARACTERISTICI GENERALE

1.1 PRELUAREA APARATULUI

În momentul preluării unității, este obligatoriu să verificați dacă ați primit toate materialele indicate în documentul care o însoțește și, de asemenea, să verificați ca aparatul să nu fi suferit deteriorări pe durata transportului. În caz afirmativ, transportatorul trebuie să constate dauna care a avut loc, iar dvs. trebuie să anunțați biroul nostru de asistență clienți. Doar acționând rapid și în acest mod veți putea primi materialul care vă lipsește sau despăgubiri pentru daune.

1.2 INTRODUCERE

Acest aparat a fost proiectat și construit exclusiv pentru condiționarea aerului și trebuie utilizat doar în acest scop. Aparatul poate funcționa bine și în mod profitabil doar dacă este utilizat corect și menținut în deplină eficiență. Vă rugăm să citiți atent aceste instrucțiuni și să le recitiți în caz că apar probleme la utilizarea unității. Dacă este nevoie, vă reamintim că serviciul nostru de asistență, organizat în colaborare cu distribuitorii, se află întotdeauna la dispoziția dvs. pentru sfaturi și intervenții directe.

1.3 PREZENTAREA UNITĂȚII

Aparatele de aer condiționat sunt aparate de climatizare aer/aer de tip split, respectiv sunt conectate la o unitate externă. Această serie de modele poate fi conectată atât la o unitate externă de tip Mono-Split, cu o singură unitate internă conectată, cât și de tip Multi-Split, caz în care se pot conecta două sau mai multe unități interne. Seria este disponibilă în versiunea cu pompă de căldură cu R32.



Acest aparat este plin cu agent frigorific.

Vă rugăm să notați că unitatea este plină cu gaz R32 inflamabil. Utilizarea necorespunzătoare a aparatului duce la apariția unor riscuri de accidentări grave ale persoanelor și de daune materiale. Detalii referitoare la acest agent frigorific puteți găsi în capitolul „Siguranță și poluare”. "SIGURANȚĂ ȘI POLUARE" a pagina 71.

1.4 DECLARAȚIE DE CONFORMITATE

Compania declară că acest aparat este în conformitate cu cerințele următoarelor directive și modificărilor ulterioare:

- Directiva de joasă tensiune 2014/35 / UE;
- Directiva privind compatibilitatea electromagnetică 2014/30 / UE;
- Directiva 2012/19 / DEEE UE;
- Directiva RoHS 2011/65 / UE.
- Directiva 2009/125 / CE ErP
- Regulamentul UE privind etichetarea energetică 2017/1369;

Și sunt în conformitate cu cerințele Normei

- EN 60335-2-40



1.5 TELECOMANDĂ

Telecomanda ("fig. 1 -") este compusă dintr-o serie de taste și de un ecran care afișează toate funcțiile active și diferiții parametri necesari utilizatorului și instalatorului pentru utilizarea corectă a unității.

Descrierea tastelor

1. Tasta „ON/OFF” permite pornirea și stingerea aparatului de aer condiționat.

2. Tasta „MOD” permite selectarea modului de funcționare.

AUTO - COOL- DRY – HEAT- FAN.

- „AUTO”: selectează automat modul de funcționare optim în funcție de temperatura ambientală inițială (mod automat).
- „COOL” (RĂCIRE): unitatea se activează atunci când temperatura setată este mai mică decât temperatura ambientală.
- „DRY” (DEZUMIDIFICARE) pentru dezumidificare.
- „HEAT” (ÎNCĂLZIRE): unitatea se activează atunci când temperatura setată este mai mare decât temperatura ambientală.
- „FAN” (VENTILAȚIE): unitatea activează doar ventilatorul, pentru circulația aerului.

3. Tasta „FAN” permite selectarea vitezei ventilației: automată - scăzută - medie - ridicată.

4. Tasta de noapte „SLEEP” este utilizată pentru setarea/anularea modului Sleep, indiferent de modul în care funcționează aparatul.

5. Tasta „ECO”. Activează modul „economisire de energie”.

6. Tasta „TURBO” activează/dezactivează modul de răcire și de încălzire rapidă.

7. Tasta „SELF CLEAN” (AUTOCURĂȚARE) permite activarea sau dezactivarea funcției de autocurățare pentru uscarea bateriei interne, pentru a se evita formarea de mirosuri neplăcute.

8. Tasta „LED” activează sau dezactivează ecranul unității.

9. Tasta „FOLLOW ME” (URMEAZĂ-MĂ) permite activarea sau dezactivarea citirii locale a temperaturii de la telecomandă. Această temperatură este luată ca referință pentru comanda aparatului.

10-11. Tastele "SWING / DIRECT" pentru a activa / dezactiva mișcarea automată a deflectorului de aer pentru a direcționa fluxul de aer. Tasta SWING activează mișcarea automată a deflectorului. Tasta DIRECT schimbă direcția fluxului de aer de fiecare dată când este apăsat butonul

12. Tastele „TIMER OFF”. Permite dezactivarea funcției TEMPORIZATOR

13. Tastele „TIMER ON”. Permite activarea funcției TEMPORIZATOR

14. Tasta „TEMP” pentru a seta „TEMPERATURA”: (▲) setează creșterea, (▼) setează scăderea acesteia. Dacă este activă funcția TIMER, permite setarea orarului de pornire și de oprire dorit.

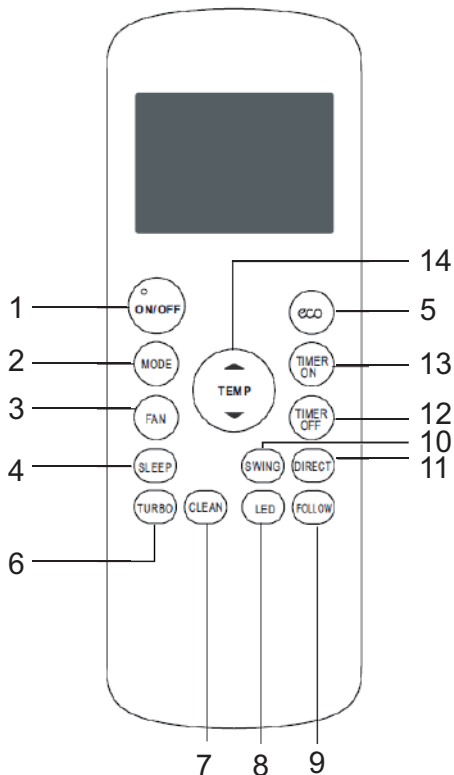

fig. 1 -

Descrierea ecranului ("fig. 2 -")

fig. 2 -

- 1. Pictograma de pornire/oprire** este afișată prin apăsarea tastei „ON/OFF”. La o nouă apăsare, pictograma dispare.
- 2. Indicator de transmisie.** Indicatorul de transmisie se aprinde atunci când telecomanda transmite semnalul unității interne.
- 3. Afișare mod Zonă** a ecranului în care este indicat modul de funcționare curent: auto (↻), cool (❄), dry (💧), heat (☀), fan (🏠) și din nou auto (↻).
- 4. Afișare viteză ventilator Zonă** a ecranului în care este afișată viteza setată pentru ventilator: Viteza ventilatorului poate fi mare (➤➤➤➤➤➤➤➤), medie (➤➤➤➤➤), scăzută (➤➤) sau automată (Auto). Viteza ventilatorului este obligată să „AUTO” atunci când modul de operare este „AUTO” sau „DRY”. Viteza ventilatorului trece pe „AUTO” atunci când modul de funcționare este „AUTO” sau „DRY”.
- 5. Afișare temperatură/TIMER** Zonă în care este indicată setarea temperaturii (17°C~30°C, creșteri de 1 ° C). Dacă modul „FOLLOW ME” este activat, după câteva secunde este indicată temperatura detectată de telecomandă și pictograma „Set Temp” dispare. Prin setarea modului „FAN”, temperatura nu este afișată. Activând funcțiile „TIMER ON” sau „TIMER OFF”, cronometrul setat în locul temperaturii este afișat timp de câteva secunde.
- 6. Afișare pictograme:**
 - Pictograma ECO Este afișat atunci când este activat modul „economisire de energie”
 - Pictograma bateriei. Afișat atunci când nivelul bateriei telecomenzii este scăzut.
 - Pictograma SLEEP Este afișat atunci când modul de operare „SLEEP” este activat.
 - Pictograma FOLLOW ME. Este afișat atunci când funcția „FOLLOW ME” este activată.
- 7. Afișare TIMER:**
 - TIMER ON” - Este afișată atunci când este setat temporizatorul pentru pornire.
 - TIMER OFF” - Este afișată atunci când este setat temporizatorul pentru oprire.

2. PUNEREA ÎN FUNCȚIUNE

2.1 SFATURI PENTRU UTILIZAREA TELECOMENZII

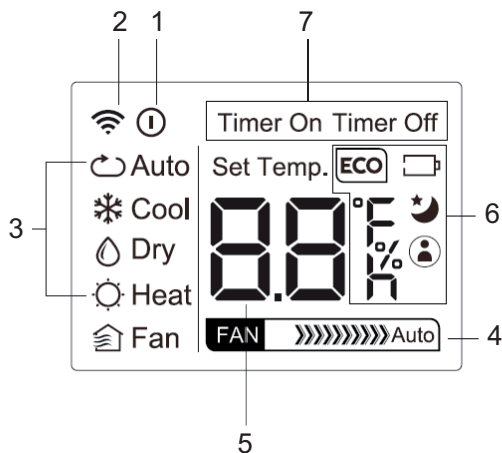
Pentru corectă utilizare a telecomenzii, rețineți următoarele:

1. Scoateți bateria dacă nu utilizați telecomanda o perioadă mai lungă de timp.
2. În timpul utilizării, direcționați telecomanda spre receptorul de semnal al unității interne.
3. Semnalul telecomenzii este receptat până la o distanță de 8 metri.
4. Semnalul emis nu trebuie să fie blocat de obiecte.
5. Manevrați telecomanda cu atenție.
6. Semnalul emis poate fi bruiat de o lampă cu aprindere rapidă, de o lampă fluorescentă de tip cu invertor sau de un telefon portabil.
7. Nu lăsați telecomanda expusă direct la razele soarelui sau în apropierea unei sobe sau a unei alte surse de căldură pentru o perioadă lungă.

Notă: Bateriile de la punctul 1 trebuie păstrate într-un loc sigur; nu le lăsați la îndemâna copiilor.

2.2 ÎNLOCUIREA BATERIILOR

În cazul introducerii/înlocuirii bateriilor, procedați după cum urmează "fig. 3 -":

1. Scoateți capacul
2. Scoateți bateriile epuizate și introduceți unele noi (2), asigurându-vă că respectați schema din interiorul carcasei
3. Puneți capacul la loc

N.B.: Scoateți bateriile din telecomandă atunci când aparatul de aer condiționat nu este utilizat o perioadă mai lungă, și nu le lăsați la îndemâna copiilor. Pentru protejarea mediului înconjurător și a siguranței persoanelor, bateriile înlocuite trebuie eliminate în recipientele speciale.

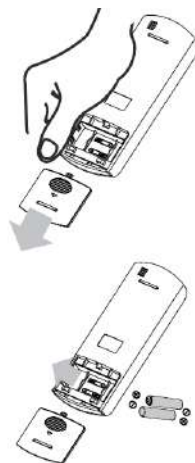

fig. 3 -

2.3 PORNIREA APARATULUI

Pentru a porni aparatul, apăsați butonul ON/OFF ("fig. 4 -"). Rețineți că ecranul cu cristale lichide indică întotdeauna ultimul mod de funcționare și funcțiile utilizate anterior. Urmăriți instrucțiunile dacă doriți să modificați modul de funcționare al sistemului.

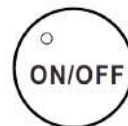

fig. 4 -

2.4 PORNIREA APARATULUI

Apăsati tasta „MODE” "fig. 5 -" și alegeți modul de funcționare dorit dintre următoarele:

AUTO - RĂCIRE - DEUMIDIFICARE - ÎNCĂLZIRE - FAN.

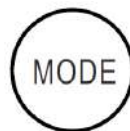

fig. 5 -

1. **AUTO Funcționare automată:** această funcție este selectată prin apăsarea tastei MODE până la afișarea pe ecran a simbolului aferent. Aparatul setează automat modul de funcționare (AUTO - RĂCIRE - DEZUMIDIFICARE - ÎNCĂLZIRE - FAN) în funcție de temperatura ambientală și de temperatura selectată. Intervalul de temperatură selectabil este între 17 și 30°C, cu intervale de 1°C
2. **RĂCIRE Funcționare pentru răcire:** această funcție este selectată prin apăsarea tastei MODE până la afișarea pe ecran a simbolului aferent. Unitatea începe să răcească și aduce rapid temperatura la valoarea dorită. Intervalul de temperatură selectabil este între 17 și 30°C, cu intervale de 1°C. În acest mod de operare este posibil să selectați viteza ventilatorului (mare - mediu - scăzut - auto) cu ajutorul butonului FAN.
3. **DEZUMIDIFICARE Funcționare pentru dezumidificare:** această funcție este selectată prin apăsarea tastei MODE până la afișarea pe ecran a simbolului aferent. Unitatea începe să răcească și aduce rapid temperatura la valoarea dorită (viteza ventilatorului nu poate fi modificată). Intervalul de temperatură selectabil este între 17 și 30°C, cu intervale de 1°C
4. **ÎNCĂLZIRE Funcționare pentru încălzire:** această funcție este selectată prin apăsarea tastei MODE până la afișarea pe ecran a simbolului aferent. Unitatea începe să încălzească și aduce rapid temperatura la valoarea dorită. Intervalul de temperatură selectabil este între 17 și 30°C, cu intervale de 1°C. În acest mod de operare este posibil să selectați viteza ventilatorului (mare - mediu - scăzut - auto) cu ajutorul butonului FAN.
5. **FAN Funcționare pentru ventilație:** această funcție este selectată prin apăsarea tastei MODE până la afișarea pe ecran a simbolului aferent. La funcționarea doar pentru ventilație nu este posibilă setarea unei valori de referință.

2.5 ALTE MODURI DE FUNCȚIONARE

Unele dintre modulele selectate sunt indicate pe ecran, în timp ce altele sunt doar recepțate de unitate, fără nicio indicație.

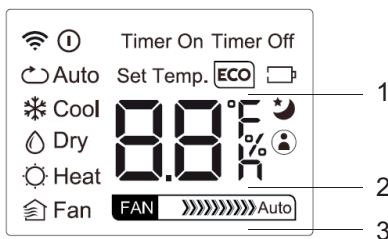

fig. 6 -

1. Funcționare „ECO” (partea 1 - "fig. 6 -") (afișarea unității interioare arată cuvântul "E - C - O" cu literele care apar una după alta, urmate de indicarea temperaturii setate).

Funcția de „economisire a energiei” poate fi activată doar în modul COOL prin apăsarea tastei „ECO”.

Dacă punctul de reglare a temperaturii este mai mic de 24 ° C, prin activarea modului „ECO”, temperatura setată se modifică automat la 24 ° C, iar viteza ventilatorului este setată pe „Auto” pentru a economisi energie. Dacă punctul de reglare a temperaturii este mai mare de 24 ° C, prin activarea modului „ECO”, punctul de reglare a temperaturii nu este modificat și viteza ventilatorului este setată pe „Auto”.

Pentru a ieși din modul de funcționare „ECO”, apăsați tasta „ECO” sau selectați un alt mod de operare sau coborâți punctul setat de temperatură până la o valoare mai mică de 24 ° C.

2. Funcționare SLEEP (part.2 - "fig. 6 -")

La apăsarea butonului „SLEEP”, aparatul intră în modul de funcționare nocturn, arătat de simbolul aferent de pe ecran. Temperatura de referință crește (funcționare în răcire „COOL”) sau scade (funcționare în încălzire „HEAT”) cu 1°C la intervale prestabilite, pentru un maximum de 2 ° C.

Funcția SLEEP se încheie automat după 8 ore și unitatea continuă să funcționeze menținând ultimul punct stabilit.

Funcția nu este disponibilă în modulele de operare „FAN” (ventilație) și „DRY” (dezumidificare)

3. Funcționare „FOLLOW ME” (part.3 - "fig. 6 -")

Activabilă în funcționarea HEAT - AUTO - COOL.

Telecomanda trimite automat la fiecare 3 minute semnalul temperaturii locale citită de aceasta către aparatul de aer condiționat. Această temperatură este luată ca referință pentru comanda aparatului. Trebuie ca telecomanda și unitatea să poată transmite și primi semnalul de la una la cealaltă. Dacă aparatul nu primește semnalul de la telecomandă timp de 7 minute, nu va mai lua în considerare această valoare și va reveni la utilizarea valorii citite de sonda aparatului.

4. Funcționare SELF CLEAN (nu este afișată pe ecranul telecomenzii, pe afișajul unității interioare apare scrierea „SC”)

La stingerea unității după funcționarea în RĂCIRE sau DEZUMIDIFICARE se activează succesiv modul VENTILAȚIE ZIONE- ÎNCĂLZIRE-VENTILAȚIE, pentru a evita ca eventualul condens rezidual să formeze mușcagii și mirosuri neplăcute.

La sfârșitul ciclului unitatea se oprește automat. Dacă se apasă tasta „CLEAN” în timpul ciclului de curățare, aceasta oprește ciclul și oprește unitatea.

5. Funcționare TURBO (nu este afișată pe ecranul telecomenzii, pe afișajul unității interioare este afișat cuvântul „ON” timp de 3 secunde când funcția este activată, „OF” timp de 3 secunde când funcția este dezactivată)

Funcția poate fi activată doar în modul de răcire sau încălzire. Forțează unitatea să atingă temperatura dorită în cel mai scurt timp posibil.

6. Funcționarea SWING (nu este afișată pe ecranul telecomenzii, pe afișajul unității interioare este afișat cuvântul „ON” timp de 3 secunde când funcția este activată, „OF” timp de 3 secunde când funcția este dezactivată)

Apăsarea butonului „SWING” activează mișcarea automată a deflectorului.

7. Funcționare DIRECT (nu este afișată pe ecranul telecomenzii)

Prin apăsarea butonului „DIRECT”, jetul de aer este direcționat prin deplasarea deflectorului la un unghi de 6 ° de fiecare dată când este apăsat butonul.

2.6 AFIȘARE ERORI

În cazul în care apare o eroare în timpul funcționării unității, problema va fi afișată pe ecran sub forma unui cod care identifică numărul sistemului care a cauzat eroarea. Pentru a interpreta codurile de eroare, utilizați tabelul de mai jos. Menționăm faptul că anumite coduri de eroare sunt specifice cuplării cu unitățile Mono-Split sau Multi-Split

Tabela. 1 - Errori

Cod de eroare afișat	Tipul de defecțiune	Notițe
E0	Eroare EEPROM Unitate internă	Alarmă
E1	Eroare de comunicare între unitățile interne și externe	Alarmă
E2	Eroare de Zero-Crossing	Alarmă
E3	Anomalie motorie internă	Alarmă
E4	Senzor de temperatură mediu intern deschis sau scurtcircuit	Alarmă
E5	Senzor de temperatură evaporator intern deschis sau scurtcircuit	Alarmă
E7	Eroare de comunicare între electro-card și receptorul unității interne	Alarmă
EC	Scurgeri de refrigerant	Alarmă
F0	Eroare supracurent	Alarmă
F1	Senzor de temperatură mediu exterior deschis sau scurtcircuit	Alarmă
F2	Senzor de temperatură condensator extern deschis sau scurtcircuit	Alarmă
F3	Senzor de temperatură compresor deschis sau de scurtcircuit	Alarmă
F4	Eroare EEPROM Unitate Externa	Alarmă
F5	Anomalie motorie externă	Alarmă
P0	Protecție curentă sau protecție Modul de alimentare inversor	Protecție temporară
P1	Protecție pentru tensiunea de intrare incorectă (prea mică sau prea mare)	Protecție temporară
P2	Protecție împotriva temperaturii împotriva compresorului	Protecție temporară
P4	Eroare la modulul de alimentare a invertorului	Protecție temporară

Anumite erori sunt semnalate pe ecran dar nu duc la stingerea unității. În orice caz, este bine să semnalăți problema departamentului asistență clienți. Anumite alarme pot fi generate de lipsa întreținerii obișnuite. Se recomandă efectuarea întreținerii obișnuite înainte de contactarea asistenței tehnice.

Notă pentru aplicațiile MultiSplit

În cazul în care sunt cerute simultan moduri de funcționare incompatibile între diferitele unități interne, eventuala incompatibilitate va fi semnalată de simbolul P5. În general, sistemul garantează prioritate unităților setate pentru încălzire.

Tabela. 2 - Tabelul compatibilit ilor

		Setarea unității 2 (în activare)			
		Răcire	Încălzire	Dezumidificare	Ventilație
Setarea unității 1 (unitate activată)	Răcire	Nu	Da (1)	Nu	Nu
	Încălzire	Da (2)	Nu	Da (2)	Da (2)
	Dezumidificare	Nu	Da (1)	Nu	Nu
	Ventilație	Nu	Da (1)	Nu	Nu

(1): unitatea 1 se oprește

(2): unitatea 2 nu se pornește

2.7 FUNCȚIONAREA AUTO

În timpul funcționării AUTO, unitatea selectează automat HEAT, FAN, COOL în funcție de temperatura ambientală.

Activarea în modul AUTO:

Întâi selectați pe telecomandă modul AUTO cu ajutorul tastei MODE. Selectați apoi temperatura de referință dorită. Modul de funcționare va depinde de diferența, pozitivă sau negativă, dintre temperatura setată și temperatura ambientală. Dacă această diferență nu depășește gradul, unitatea se activează doar în modul ventilație.

Note referitoare la funcționarea AUTO

1. În modul „AUTO”, aparatul poate alterna automat între modul de răcire, ventilație și încălzire, relevând diferența dintre temperatura ambientală efectivă și temperatura setată în telecomandă.
2. În modul „AUTO” nu se poate selecta viteza ventilatorului, care este reglată automat.
3. În cazul în care considerați că modul „AUTO” nu vă oferă confortul dorit, puteți selecta manual modul dorit.

2.8 REGLAREA IEȘIRII AERULUI

Direcția verticală a aerului se poate regla în mod automat, iar reglarea orizontală trebuie făcută manual

Reglare verticală

Pentru a regla direcția de curgere a aerului vertical "fig. 7 -" care iese din unitatea interioară, apăsați butonul "SWING" sau "DIRECT".

Prin apăsarea butonului "SWING", deflectorul continuă să se miște, amestecând aerul în mediu.

Prin apăsarea butonului „DIRECT”, deflectorul se blochează și de fiecare dată când este apăsat butonul „DIRECT”, direcția fluxului de aer este modificată cu un unghi de 6 °.

Notă: în modul de funcționare „COOL” sau „DRY”, nu se recomandă poziționarea deflectorului într-o poziție verticală mult timp pentru a evita acumularea de picături de condens

În modul de funcționare „COOL” sau „HEAT”, nu se recomandă poziționarea deflectorului în poziție verticală, deoarece debitul de aer scăzut poate reduce performanța unității.

Nu schimbați poziția clapetei manual. Dacă se întâmplă acest lucru, opriți unitatea și opriți-o timp de câteva secunde pentru a reseta poziționarea deflectorului.

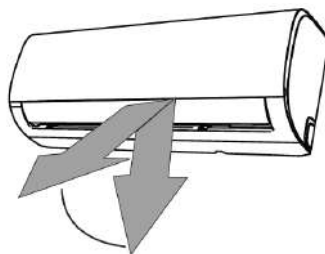

fig. 7 -

Reglare orizontală

Pentru reglarea direcției fluxului de aer orizontal ("fig. 8 -") trebuie acționată manual maneta deflectorului .

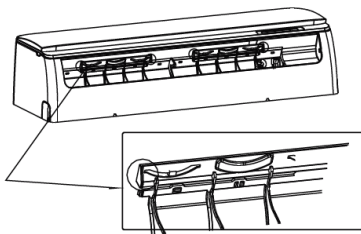

fig. 8 -

2.9 SETAREA TEMPORIZATORULUI

Apăsați tasta „TIMER ON” pentru a seta ora de pornire automată a unității.

Apăsați tasta „TIMER OFF” pentru a seta ora de oprire automată a unității.

Setarea orei de pornire automată

1. Apăsați tasta „TIMER”. În zona de afișaj aferentă a ecranului LCD este afișat „TIMER ON” cu ultima oră setată pentru pornirea automată și semnalul „H”. În acest moment se poate seta noua oră de pornire a funcționării.
2. Apăsați din nou tasta „TIMER ON” pentru a seta ora de pornire dorită. La fiecare apăsare a tastei, ora crește cu 30 de minute între 0 și 10 ore, iar creșterea este de o oră între 10 și 24 de ore.
3. După setarea funcției „TIMER ON” are loc o întârziere de o secundă înainte ca sistemul de comandă să transmită semnalul către aparat. Apoi, după încă alte aproximativ 2 secunde, semnalul „H” dispăre, iar temperatura setată apare din nou în zona aferentă a ecranului LCD.



fig. 9 -

Setarea orei de oprire automată

1. Apăsați tasta „TIMER OFF”. În zona de afișaj aferentă a ecranului LCD este afișat „TIMER OFF” cu ultima oră setată pentru oprirea automată și semnalul „H”. În acest moment se poate seta noua oră de oprire a funcționării.
2. Apăsați din nou tasta „TIMER OFF” pentru a seta ora de oprire dorită. La fiecare apăsare a tastei, ora crește cu 30 de minute între 0 și 10 ore, iar creșterea este de o oră între 10 și 24 de ore.
3. După setarea funcției „TIMER OFF” are loc o întârziere de o secundă înainte ca sistemul de comandă să transmită semnalul către aparat. Apoi, după încă alte aproximativ 2 secunde, semnalul „H” dispăre, iar temperatura setată apare din nou în zona aferentă a ecranului LCD.



fig. 10 -

AVERTIZĂRI

- La selectarea funcționării cu temporizator, telecomanda transmite automat unității interne semnalul temporizatorului la ora specificată. Se recomandă plasarea telecomenzii într-un loc din care poate transmite corect semnalul către unitatea internă.
- Ora efectivă de activare care se poate seta cu ajutorul funcției temporizatorului este limitată la intervale de câte o jumătate de oră.

2.10 FUNCTIA TIMER

„TIMER ON” (funcționare cu pornire automată)

Funcția „TIMER ON” este utilă, de exemplu, atunci când doriți ca unitatea să pornească automat înainte de revenirea acasă. Aparatul de aer condiționat va porni automat la ora setată.

Exemplu: Stingerea aparatului după 6 ore.

1. Apăsăți tasta „TIMER ON”. În zona aferentă a ecranului vor apărea ora de începere a funcționării și semnalul „H”.
2. Apăsăți tasta „TIMER ON” pentru a afișa „6:0H” în zona „TIMER ON” a ecranului sistemului de comandă de la distanță.
3. După 3 secunde, în aceeași zonă a ecranului digital va fi afișată din nou temperatura.

Indicatorul „TIMER ON” rămâne aprins pentru a confirma că funcția a fost activată.

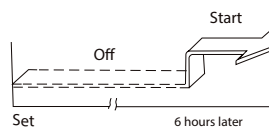

fig. 11 -

„TIMER OFF” (funcționare cu oprire automată)

Funcția „TIMER OFF” este utilă, de exemplu, atunci când doriți ca unitatea să se oprească automat după ce mergeți la culcare. Funcționarea aparatului de aer condiționat se va întrerupe automat la ora setată.

Exemplu: Stingerea aparatului după 10 ore.

1. Apăsăți tasta „TIMER OFF”. În zona aferentă a ecranului vor apărea ora de întrerupere a funcționării și semnalul „H”.
2. Apăsăți tasta „TIMER OFF” pentru a afișa „10H” în zona „TIMER OFF” a ecranului sistemului de comandă de la distanță.
3. După 3 secunde, în aceeași zonă a ecranului digital va fi afișată din nou temperatura.

Indicatorul „TIMER OFF” rămâne aprins pentru a confirma că funcția a fost activată.

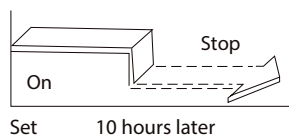

fig. 12 -

TIMER COMBINAT (Setare simultană a temporizatoarelor de pornire și de oprire)

„TIMER OFF” → „TIMER ON” (Pornit → Întrerupere → Începerea funcționării)

Această funcție este utilă, de exemplu, atunci când doriți ca unitatea să se oprească după ce mergeți la culcare și să repornească dimineața, după ce vă treziți sau când reveniți acasă.

Exemplu: Oprire programată a aparatului după 2 ore și repornire programată după 10 ore.

1. Apăsați tasta „TIMER OFF”.
2. Apăsați din nou tasta „TIMER OFF” pentru a afișa „2:0H” în zona „TIMER OFF” a ecranului.
3. Apăsați tasta „TIMER ON”.
4. Apăsați din nou tasta „TIMER ON” pentru a afișa „10H” în zona „TIMER ON” a ecranului.
5. După 3 secunde, în aceeași zonă a ecranului digital va fi afișată din nou temperatura.



Indicatorul „TIMER ON/OFF” rămâne aprins pentru a confirma că funcția a fost activată.

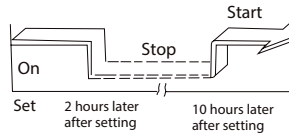

fig. 13 -

TIMER COMBINAT (Setare simultană a temporizatoarelor de pornire și de oprire)

„TIMER ON” → „TIMER OFF” (Oprit → Pornire → Întreruperea funcționării)

Această funcție este utilă, de exemplu, atunci când doriți ca unitatea să pornească dimineața înainte să vă treziți și să se oprească după ce ieșiți din casă.

Exemplu: Pornire programată a aparatului după 2 ore și oprire după 5 ore.

1. Apăsați tasta „TIMER ON”.
2. Apăsați din nou tasta „TIMER ON” pentru a afișa „2:0H” în zona „TIMER ON” a ecranului.
3. Apăsați tasta „TIMER OFF”.
4. Apăsați din nou tasta „TIMER OFF” pentru a afișa „5:0H” în zona „TIMER OFF” a ecranului.
5. După 3 secunde, în aceeași zonă a ecranului digital va fi afișată din nou temperatura. Indicatorul „TIMER ON/OFF” rămâne aprins pentru a confirma că funcția a fost activată

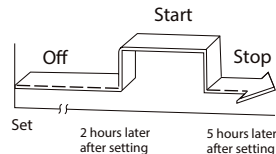

fig. 14 -

NOTĂ:

Prima funcție a temporizatorului („TIMER ON” sau „TIMER OFF”) care intră în funcțiune este prima din secvența de după ora de setare.

INDICATOARE LED UNITATE INTERNĂ

Semnificația codurilor afișate pe afișajul unității interioare este descrisă mai jos, în locul celor două „88” prezentate în figură (“fig. 7 -”).



fig. 15 -

1. INDICAREA TEMPERATURII

În condiții normale de funcționare, afișajul arată temperatura setată.

2. INDICAREA EROAREI

În caz de eroare, afișajul afișează un cod de eroare, așa cum este indicat în tabelul „DISPLAY ERROR”.

3. INDICAREA FUNCȚIEI ECO

Prin activarea funcției „ECO”, simbolul „88” se aprinde treptat, afișând cuvântul „E - C - - O”, urmat de indicarea temperaturii setate.

4. TIMER DE INDICARE A ACTIVĂRII SAU FUNCȚIEI

Pe ecran apare cuvântul „ON” timp de 3 secunde când:

- este activat un cronometru de pornire cu întârziere („TIMER ON”)
- una dintre următoarele funcții este activată: „SWING” sau „TURBO”

5. TIMER OFF INDICAȚIE DE ACTIVARE SAU DEZACTIVARE FUNCȚIE

Afișajul arată „OF” timp de 3 secunde când:

- este activat un temporizator de închidere întârziat („TIMER OFF”)
- una dintre următoarele funcții este dezactivată: „SWING” sau „TURBO”

6. INDICAREA DE ACTIVARE A DEFROSTULUI

Afișajul arată cuvântul "dF" (dezgheț) atunci când unitatea exterioară efectuează un ciclu de decongelare.

7. INDICARE DE ACTIVARE AUTO CLEANĂ

Pe afișaj apare cuvântul „SC” atunci când unitatea efectuează un ciclu de uscare a bateriei

8. INDICAȚIA DE ACTIVARE A FUNCȚIEI PRE-ÎNCĂLZIRE

Afișajul arată cuvântul "cF" atunci când funcția de preîncălzire este activă pentru a evita curgerea aerului rece. Funcția este disponibilă numai în regim de încălzire .

9. INDICAȚIE DE ACTIVARE WIFI

Afișajul arată simbolul din "fig. 7 -", detaliu 1, când unitatea este conectată regulat la rețeaua wireless pentru telecomandă.

10. INDICAȚIA PERDURILOR REFRIGERANȚE

În modul de funcționare „COOL”, afișajul arată cuvântul „EC” dacă este detectată o scurgere de agent frigorific.

11. INDICAREA ACTIVĂRII MODULUI ÎN ÎNCĂLCARE ANTI

Pe afișaj apare cuvântul "FP" (protecție împotriva înghețului) atunci când funcția antigel este activată, ceea ce vă permite să setați o temperatură de siguranță de 8 ° C în cameră. Funcția este disponibilă numai în regim de încălzire.

12. INDICAREA ÎNCĂRCĂRII SAU ÎNLOCUIREA FILTRULUI

După 240 de ore de utilizare, pe afișaj apare cuvântul „CL” timp de 15 secunde, ca un memento pentru curățarea filtrelor de aer, apoi avertismentul dispare.

După 2.880 de ore de utilizare, pe afișaj apare cuvântul "nF" timp de 15 secunde, ca un memento pentru înlocuirea filtrelor de aer, apoi avertismentul dispare.

Pentru a reseta memento-ul, apăsați butonul "LED" de 4 ori sau apăsați butonul de urgență de 3 ori. Dacă memento-ul nu este resetat, acesta va reapărea, așa cum este descris mai sus, când unitatea este pornită din

2.11 TASTA DE URGENTĂ ("fig. 8 -")

Pentru a utiliza unitatea în modul manual:

1. Deschideți panoul frontal al unității și localizați butonul de urgență
2. Apăsați o dată butonul de urgență pentru a activa modul de operare „AUTO”; punctul de reglare este setat automat la 24 ° C
3. Apăsați butonul de urgență a doua oară pentru a activa modul de operare „COOL”. Pe afișajul unității apare cuvântul "FC" (răcire forțată)
4. Apăsați butonul de urgență a treia oară pentru a opri aparatul
5. Închideți panoul frontal

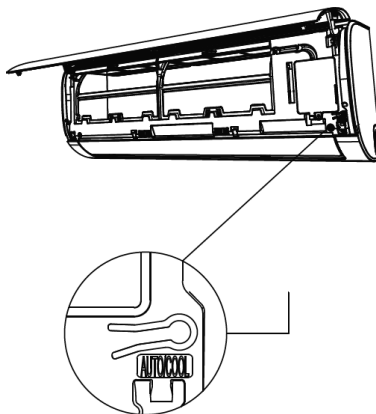

fig. 16 -

2.12 FUNCȚIA AUTO-RESTART

Unitatea este programată pentru a porni automat în caz de întrerupere a curentului electric.

2.13 FUNCȚIA MEMORIA DE POZIȚIE A DEFLECTORULUI

Când aparatul este pornit, deflectorul va fi orientat în aceeași direcție ca la ultima utilizare.

2.14 OPRIREA ȘI PREGĂTIREA PENTRU O PAUZĂ MAI LUNGĂ

Pentru a opri aparatul, apăsați tasta "ON/OFF" de pe telecomandă. După pornire sau atunci când este oprit și pornit din nou, compresorul aparatului de aer condiționat nu pornește imediat, ci după trei minute, pentru a proteja sistemul. La sfârșitul sezonului, înainte de a opri aparatul pentru o perioadă mai lungă, se recomandă să se lase aparatul să funcționeze timp de 2 sau 3 ore în răcire, cu o temperatură setată la 30 °C. După aceasta, scoateți alimentarea, curățați filtrele și scoateți bateria din telecomandă.

2.15 CURĂȚAREA FILTRELOR UNITĂȚII INTERNE DE PERETE

Pentru funcționarea corectă a aparatului trebuie verificat și curățat periodic filtrul de aer. Pentru aceasta, procedați după cum urmează :

1. Scoateți fișa din priză.
2. Ridicați panoul frontal.
3. Îndepărtați filtrele împingând în sus filetele centrale până când se eliberează de dispozitivul de fixare și glisați-le în jos ("fig. 17 -" e "fig. 18 -")
4. Scoateți filtrul de purificator de aer din spatele filtrului principal ("fig. 19 -") și curățați-l cu un aspirator
5. Spălați filtrele principale cu apă sau curățați-le cu un aspirator "fig. 20 -". Lăsați filtrele să se usuce complet fără expunerea la soare direct.
6. Reasamblați totul în poziția inițială.
7. Închideți panoul frontal al unității și conectați-l în priză.

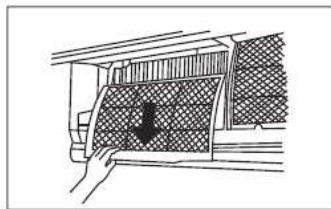

fig. 18 -

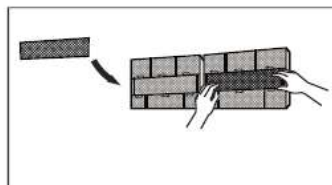

fig. 19 -



fig. 20 -

N.B. Această operație trebuie efectuată cel puțin o dată pe lună (frecvența intervențiilor de curățare variază în funcție de caracteristicile și de praful prezente în cameră pentru a fi condiționate).

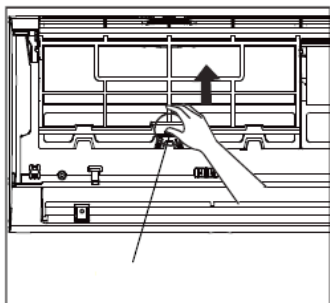

fig. 17 -

2.16 CURĂȚAREA UNITĂȚII INTERNE

Pentru curățarea unității interne, procedați după cum se indică în continuare :

1. Curățați cu o cârpă umedă.
2. Nu curățați cu jeturi de apă directe pentru a evita deteriorarea componentelor electrice.
3. Nu curățați utilizând alcool sau alte substanțe corozive.

2.17 CURĂȚAREA UNITĂȚII EXTERNE

- Curățarea unității externe (Fig. 3) trebuie efectuată periodic și la începutul sezonului de utilizare a aparatului.
- Curățați grilajele de intrare și ieșire a aerului, îndepărtând eventualele obiecte care pot limita libera circulație a aerului. Fiți atenți să nu îndoiți clapetele bateriei de condensare.

N.B.: În timpul curățării grilajului posterior, fiți atenți să nu vă tăiați în clapetele bateriei de condensare.

3. SIGURANȚĂ ȘI POLUARE

3.1 CONSIDERENTE GENERALE

Aparatul a fost proiectat pentru a reduce la minimum riscurile pentru persoane și pentru spațiul în care este instalat. Pentru eliminarea riscurilor reziduale care pot apărea, este important să cunoașteți aparatul cât mai bine, pentru a elimina riscul de accidente care pot aduce daune persoanelor și/sau obiectelor.

Pentru informații suplimentare asupra caracteristicilor fluidului frigorific, consultați schemele tehnice de siguranță disponibile la producătorii agenților frigorifici.

4. ASISTENȚĂ ȘI PIESE DE SCHIMB

Dacă nu vă este cunoscut serviciul nostru de asistență cel mai apropiat, puteți să îi cereți informații distribuitorului de la care ați achiziționat aparatul sau le puteți găsi în catalogul Pagini Aurii, în secțiunea „Aer condiționat” sau „Cazane pe gaz”.

4.1 ANALIZĂ DEFECTIUNI

În continuare vă prezentăm o schemă pentru explicarea tuturor tipurilor de defecțiuni care pot apărea.

Problemă	Cauza	Soluție
Unitatea nu pornește apăsând butonul ON / OFF de pe telecomandă	Lipsa sursei de alimentare.	Verificați dacă cablul de alimentare este bine conectat la priza de alimentare. Verificați dacă există tensiune în priza de alimentare. Dacă defectul persistă, apălați serviciul.
	Unitatea are o funcție de protecție care previne supraîncărcarea. Unitatea poate fi repornită la 3 minute după oprire.	Așteptați 3 minute, apoi reporniți unitatea.
Unitatea interioară funcționează în timp ce exteriorul rămâne complet stins.	Unitatea exterioară nu este alimentată	Apelați serviciul de asistență.
Aparatul funcționează, dar nu reîmprospătează.	Unitatea nu are refrigerent. Eșecul potențial al electrovalvei	Apelați serviciul de asistență.
Compresorul funcționează timp scurt și se oprește câteva minute.	Unit partially lacks refrigerant charge. The outdoor unit heat exchanger is dirty.	Apelați serviciul de asistență. Curățați schimbătorul conform indicațiilor din secțiunea „Curățarea unității exterioare” din acest manual.

4.2 NORME DE SIGURANȚĂ

Normele de mai jos trebuie respectate cu atenție pentru a se evita accidentarea operatorului și deteriorarea aparatului.

- Instalarea aparatului trebuie efectuată conform normelor de instalare în vigoare
- Acest manual de instalare, manualul de utilizare și schemele electrice constituie parte integrantă a aparatului. Toate acestea trebuie păstrate cu grijă, pentru a putea fi consultate de către operatori.
- Nerespectarea instrucțiunilor din acest manual și instalarea necorespunzătoare a aparatului pot duce la anularea certificatului de garanție. Compania producătoare nu este răspunzătoare de eventualele daune directe și/sau indirecte cauzate de instalarea necorespunzătoare.
- Pe durata instalării, zona de lucru trebuie să fie curată și fără obstacole.
- Evitați în mod categoric să atingeți componentele în mișcare sau să vă situați între acestea.
- Înainte de a putea în funcțiune aparatul de aer condiționat, verificați integritatea și siguranța diferitelor componente și a întregii instalații.
- Efectuați întreținerea obișnuită cu scrupulozitate.
- În caz că trebuie înlocuite piese, solicitați întotdeauna piese de schimb originale. În caz contrar, se pierde garanția.
- Nu îndepărtați și nu modificați dispozitivele de siguranță.
- Înainte de a efectua orice lucrare asupra aparatului, întrerupeți alimentarea electrică.
- Nu așezați niciun obiect pe partea superioară a unităților.
- Nu introduceți și nu lăsați să cadă obiecte prin grilajele de protecție ale ventilatoarelor.
- Suprafața schimbătorului este tăioasă. Nu o atingeți fără protecții.
- Citiți cu atenție etichetele aparatului, cu le acoperiți din niciun motiv și înlocuiți-le dacă sunt deteriorate.
- Nu utilizați aparatul în atmosferă explozivă.
- Linia de alimentare trebuie să fie prevăzută cu o împământare corespunzătoare.
- În momentul în care constatați deteriorarea cablului de alimentare, stingeți aparatul, dacă funcționează; cablul trebuie înlocuit de un tehnician autorizat.
- Temperatura de depozitare trebuie să fie cuprinsă între -25°C și 55°C.
- În caz de incendiu, utilizați un stingător cu pulbere. Nu folosiți apă.
- Dacă detectați anomalii în funcționarea aparatului, verificați ca acestea să nu fie cauzate de lipsa întreținerii obișnuite. În caz contrar, solicitați intervenția unui tehnician specializat.
- Toate intervențiile de întreținere extraordinară trebuie efectuate de către personal specializat și autorizat.
- În faza de casare, aparatul nu trebuie să fie abandonat, deoarece conține materiale supuse normelor care prevăd reciclarea și eliminarea în centre specializate.
- Nu spălați aparatul cu jeturi de apă directe sau sub presiune și nici cu substanțe corozive.

Compania producătoare, prin intermediul rețelei de asistență, se află la dispoziția dvs. pentru a asigura o asistență tehnică rapidă și adecvată; aceasta poate fi utilă pentru funcționarea mai bună și pentru obținerea eficienței maxime a aparatului.

5. CERTYFIKAT JAKOŚCI : GWARANACJA

PENTRU APARATE DE AER CONDIȚIONAT TIP SPLIT

Garanția se aplica în conformitate O.G. 21/1992 privind protecția consumatorilor, republicată, modificată prin O.G. 58/2000, aprobată prin Legea 37/2002 și O.U.G. 174/2008 astfel cum a fost amendată de OUG 34/2014; Legea 11/1991 privind combaterea concurenței neloiale, modificată prin OG 12/2014 și OUG 25/2019 și Legea 449/2003 privind vânzarea produselor și garanțiile asociate acestora modificată prin OG 9/2016, actualizată la 06.01.2019.

Garanția este de 2 ani, cu excepția componentelor supuse uzurii normale de funcționare (baterii, filtre, siguranțe, etc) la care nu se acordă garanție. Garanția se derulează de la data punerii în funcțiune, dar nu mai târziu de 2 luni de la achiziționare. Dacă punerea în funcțiune se realizează după trecerea celor 2 luni de la achiziție, perioada de garanție începe de la data facturii.

PREZENTUL CERTIFICAT DE GARANȚIE ESTE VALABIL NUMAI ÎNȘOȚIT DE FACTURA DE CUMPĂRARE. EL TREBUIE PREZENTAT ÎN MOD OBLIGATORIU PERSONALULUI DE SERVICE LA SOLICITAREA DE INTERVENȚII ÎN PERIOADA DE GARANȚIE.

ATENȚIE! PIERDEREA CERTIFICATULUI DE GARANȚIE DUC LA ANULAREA GARANȚIEI PRODUSULUI.

CONDIȚII DE GARANȚIE

Beneficiarul, împreună cu vânzătorul, este obligat ca, în momentul cumpărării să verifice dacă ambalajul conține toate accesoriile și subansamblele și dacă aparatul este în bună stare.

1. Produsul a fost predat cumpărătorului împreună cu:

- factura originală
- avizul de însoțire a mărfii
- documentația tehnică
- certificatul de garanție completat și semnat de distribuitor.

2. FERROLI nu își asumă răspunderea pentru alegerea greșită a echipamentului. Aparatul de aer condiționat este destinat utilizării exclusiv domestice (locuințe, birouri, spații comerciale) și nu industriale (răcire camere server, laboratoare sau bucătării, etuve, spații comerciale cu trafic intens și deschideri mari sau dese ale căilor de acces, spații cu surse puternice de căldură).

3. Documentația Tehnică, Certificatul de Garanție și factura de cumpărare se vor păstra la locul de instalare al echipamentului.

4. Durata medie de viață a echipamentelor este de 10 ani

5. Prezentul CERTIFICAT DE GARANȚIE confirmă calitatea produselor FERROLI, limitându-se numai asupra defectelor de material sau de execuție datorate producătorului, înțelegându-se prin aceasta repararea sau furnizarea gratuită a oricărei piese care prezintă defecte sau vicii de fabricație, respectiv înlocuirea gratuită a produsului în funcție de opțiunea clientului cu excepția situației în care această solicitare este imposibilă sau disproporționată. Se garantează funcționalitatea și păstrarea performanțelor termice pe perioada susmenționată, în condițiile montării și exploatarei în condiții normale, în conformitate cu normativele, prescripțiile tehnice și legislația în vigoare. Orice inconvenient ce decurge din nerespectarea acestora cade în sarcina exclusivă a utilizatorului.

6. Pentru intervenții service apelați la societatea care a instalat echipamentul sau la societățile service autorizate FERROLI România disponibile pe www.ferrol.com/ro/service_distributie.

7. La apariția și reclamarea unei defecțiuni, firma de service agreată are obligația de a asigura intervenția în maxim 2 zile lucrătoare de la data înregistrării solicitării. În situația în care se constată că defecțiunea reclamată se datorează unei exploatare sau întreineri incorecte a echipamentului, beneficiarul va suporta integral atât contravaloarea pieselor înlocuite, cât și manopera de reparație și cheltuielile de deplasare la intervenție.

8. Echipamentul de aer condiționat nu poate fi o sursă unică de încălzire pentru un spațiu datorită limitărilor sale termice față de temperaturile exterioare / interioare.

9. Pentru a putea să beneficiați de avantajele oferite de garanție, în această perioadă, pentru orice intervenție trebuie să apelați exclusiv la firmele de service autorizate de FERROLI România, în caz contrar produsul își va pierde garanția. FERROLI România S.R.L., prin unitățile de service autorizate, asigură efectuarea activităților de service atât în perioada de garanție cât și în post garanție pe toată durata de utilizare a echipamentului, garanția acordându-se în condițiile respectării prescripțiilor prezentului CERTIFICAT DE GARANȚIE și a documentației tehnice însoțitoare, prescripții în conformitate cu legile în vigoare.

10. Instalarea aparatului de condiționare a aerului se va face exclusiv de către o firmă specializată și agreată de FERROLI România S.R.L. În caz contrar se va pierde garanția.

LIMITELE GARANȚIEI

Garantia nu se aplică în situația în care apar inconveniente din cauze independente de producător, respectiv:

- transport, manipulare sau depozitare necorespunzătoare, loviri, șocuri, zgârieturi;
- instalare sau punere în funcțiune incorecte, executate de personal neautorizat, neconforme legilor, normativelor și prescripțiilor tehnice în vigoare;
- utilizarea echipamentului în alte scopuri decât cele cărora a fost destinat;
- utilizarea echipamentului fără filtrele obligatorii pe calea aerului, utilizarea unor filtre neconforme sau necurățarea lor periodică;
- defecțiuni ale aparatului de condiționare a aerului cauzate de pierderi de freon prin racordarea necorespunzătoare a circuitelor frigorifice sau de neexecutarea vidului în conductele și unitatea internă înainte de deschiderea robinetelor unității exterioare;
- fluctuații ale tensiunii electrice de alimentare diferite de 220 Vca cu mai mult de $\pm 10\%$;
- conectarea la instalații electrice fără împământare sau cu rezistența de dispersie a acesteia mai mare de 4 Ohm
- instalarea și funcționarea echipamentului în încăperi cu temperatură mai mică de 10°C.
- dacă aparatul este subdimensionat și acest lucru a dus la deteriorarea acestuia
- deteriorarea echipamentului ca urmare a incendiilor sau a calamităților naturale (inundații, trăsnet etc)
- existența corpurilor străine în echipamente
- dacă au fost montate piese sau subsansamble ce nu sunt originale sau nu au fost furnizate de FERROLI România.

ATENȚIE! Colmatarea cu praf sau alte impurități a schimbătorului unității exterioare poate duce la defectarea compresorului, cazul nefiind acoperit de garanție. Se recomandă încheierea unui contract de întreținere cu o firmă specializată.

NU sunt considerate cazuri de garanție, intervenția fiind suportată de utilizator:

- curățarea filtrelor, tăviței de condens și a schimbătoarelor de căldură (condensator, vaporizator)
- echipament nealimentat electric, baterii electrice lipsă sau consumate
- intervenție asupra conductei de eliminare a condensului în cazul înfundării acesteia
- alegerea unui regim de lucru necorespunzător
- lucrări de întreținere pentru echipamente.

Produs/Model: Nr:..... din.....

Serie unitate exterioară:.....

Serie unitate interioară (1):..... Serie unitate interioară (2):.....

Serie unitate interioară (3):..... Serie unitate interioară (4):.....

Cumpărător:.....

Adresa:.....

Unitate vânzătoare:.....

Adresa:.....

Factura nr.:..... din data de:

Unitate Montaj.....

Nume Montator..... Semnatura..... Data Montaj.....

IMPORTATOR
Ferrolì Romania SRL



UNITATEA VÂNZĂTOARE

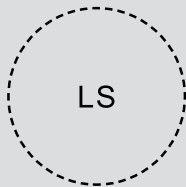

Semnătura

CUMPĂRĂTOR

Am luat la cunoștință
precizările făcute în prezentul
certificat

Semnătura

Conform Regulamentului General privind Protecția Datelor 679/2016, firma de service își asumă responsabilitatea pentru completarea corectă a informațiilor, pentru clarificarea față de client a importanței bifării opțiunilor referitoare la protecția datelor și pentru transferul corect și conform al acestor informații în programul de raportare pus la dispoziție de FERROLI ROMANIA SRL.

1. CARACTÉRISTIQUES GÉNÉRALES	76
1.1 RÉCEPTION DE L'UNITÉ	76
1.2 INTRODUCTION	76
1.3 PRÉSENTATION DES UNITÉS	76
1.4 DÉCLARATION DE CONFORMITÉ	76
1.5 TÉLÉCOMMANDE	77
Description des touches	77
Description Affichage ("fig. 2 -")	78
2. MISE EN SERVICE	79
2.1 RECOMMANDATIONS POUR L'UTILISATION DE LA TÉLÉCOMMANDE	79
2.2 REMPLACEMENT DES PILES	79
2.3 ALLUMAGE DU CLIMATISEUR	79
2.4 ALLUMAGE DU CLIMATISEUR	80
2.5 Autres modes de fonctionnement	81
2.6 AFFICHAGE ERREURS	82
2.7 FONCTIONNEMENT AUTO	83
2.8 RÉGLAGE DE LA SORTIE D'AIR	83
2.9 RÉGLAGE DE LA MINUTERIE (TIMER)	84
Réglage de l'heure de démarrage automatique	84
Réglage de l'heure d'arrêt automatique	84
2.10 FONCTION MINUTERIE (TIMER)	85
« TIMER ON » (fonctionnement à allumage automatique)	85
« TIMER OFF » (fonctionnement à arrêt automatique)	85
TIMER COMBINÉ (réglage simultané de la minuterie marche/arrêt)	86
TIMER COMBINÉ (réglage simultané de la minuterie marche/arrêt)	86
INDICATEURS LED UNITÉ INTÉRIEURE	87
2.11 BOUTON DE SECOURS ("fig. 8 -")	88
2.12 FONCTION AUTO-RESTART (REDÉMARRAGE AUTOMATIQUE)	88
2.13 MÉMOIRE DE POSITION FLAP	88
2.14 EXTINCTION ET VEILLE	88
2.15 NETTOYAGE DES FILTRES DE L'UNITÉ INTÉRIEURE MURALE	89
2.16 NETTOYAGE DE L'UNITÉ INTÉRIEURE	89
2.17 NETTOYAGE DE L'UNITÉ EXTÉRIEURE	89
3. SÉCURITÉ ET POLLUTION	90
3.1 CONSIDÉRATIONS GÉNÉRALES	90
4. ASSISTANCE ET PIÈCES DÉTACHÉES	90
4.1 DÉPANNAGE	90
4.2 RÈGLES DE SÉCURITÉ	91
5. CERTIFICAT DE GARANTIE	92

1. CARACTÉRISTIQUES GÉNÉRALES

1.1 RÉCEPTION DE L'UNITÉ

Au moment de la réception de l'unité, il faut impérativement s'assurer non seulement d'avoir reçu tout le matériel figurant sur le document d'accompagnement, mais également que l'unité n'a pas subi de dommages pendant le transport. Si l'unité est par contre endommagée, signalez l'ampleur et la nature du(des) dommage(s) au transporteur et avisez entre-temps notre service de gestion clients. Notez que seule cette procédure permettra de recevoir dans les plus brefs délais le matériel manquant ainsi que l'indemnisation des dommages.

1.2 INTRODUCTION

C'est une machine conçue et construite exclusivement pour la climatisation et qui ne doit être utilisée qu'à cette fin. La machine ne peut fonctionner et travailler de manière satisfaisante que si elle est utilisée correctement et maintenue en pleine efficacité. Nous vous demandons donc de lire attentivement ce manuel d'instructions et de le relire chaque fois que vous rencontrez des difficultés lors de l'utilisation de l'appareil. En cas de besoin, nous vous rappelons que notre service d'assistance, organisé en collaboration avec les revendeurs, est toujours disponible pour tout conseil ou intervention directe.

1.3 PRÉSENTATION DES UNITÉS

Les climatiseurs sont de type air/air split, ils doivent donc être reliés à une unité extérieure. Cette série de modèles peut être combinée à la fois avec des unités extérieures de type Mono-Split, avec une seule unité intérieure combinée ou de type Multi-Split, qui peuvent donc être combinés avec deux unités intérieures ou plus. La série est disponible en version pompe à chaleur R32.



Cet appareil est rempli de réfrigérant.

Veillez noter que l'appareil est rempli de gaz R32 inflammable. L'utilisation inappropriée de l'appareil entraîne des risques de dommages graves aux personnes et aux matériels. Vous trouverez des détails sur ce réfrigérant dans la section « "SÉCURITÉ ET POLLUTION" a pagina 90 ».

1.4 DÉCLARATION DE CONFORMITÉ

La société déclare que l'équipement en question est conforme aux dispositions des directives et règlements européens.

- Directive basse tension 2014/35 / UE;
- Directive de compatibilité électromagnétique 2014/30 / UE;
- Directive RAEE 2012/19 / UE;
- Directive RoHS 2011/65 / UE;
- directive ErP 2009/125 / CE
- Règlement sur l'étiquetage énergétique UE 2017/1369;

Et qu'il est conforme à ce qui est indiqué dans le règlement

- EN 60335-2-40.



1.5 TÉLÉCOMMANDE

La télécommande ("fig. 1 -") se compose d'une série de touches et d'un écran indiquant toutes les fonctions actives et les divers paramètres nécessaires à l'utilisation correcte de l'appareil par l'utilisateur et l'installateur.

Description des touches

1. Touche « ON/OFF », permet d'allumer et d'éteindre le climatiseur.

2. Touche « MODE », permet de sélectionner le mode de fonctionnement:

AUTO - COOL- DRY – HEAT- FAN (AUTOMATIQUE-FROID-DÉSHUMIDIFICATION-CHAUD-VENTILATION)

- « AUTO » : sélectionne automatiquement le mode de fonctionnement le plus approprié en fonction de la température ambiante initiale (mode automatique).
- « COOL-FROID » : l'appareil s'active lorsque la température programmée est inférieure à la température ambiante.
- « DRY-DÉSHUMIDIFICATION » pour déshumidifier.
- « HEAT-CHAUD » : l'unité s'active quand la température programmée dépasse la température ambiante.
- « FAN-VENTILATION » : l'appareil n'active que le ventilateur pour la circulation de l'air

3. La touche « FAN » permet de sélectionner la vitesse de ventilation : automatique - basse - moyenne - haute.

4. Touche nuit « SLEEP », pour programmer/effacer le mode Sleep quel que soit le mode de fonctionnement du climatiseur.

5. Touche "ECO". Activez le mode « économie d'énergie ».

6. Touche « TURBO » active/désactive le mode de refroidissement et de chauffage rapides.

7. Touche « SELF CLEAN » permet d'activer ou de désactiver la fonction SELF CLEAN pour sécher la batterie interne afin d'éviter la formation d'odeurs.

8. Touche « LED » active ou désactive l'affichage de l'appareil.

9. Touche « FOLLOW ME » permet d'activer ou de désactiver la lecture locale de la température effectuée par la télécommande. Cette température est prise comme référence pour le contrôle de la machine.

10-11. Touche « SWING / DIRECT » pour activer / désactiver le mouvement automatique du déflecteur d'air pour diriger le flux d'air. Le bouton SWING active le mouvement automatique du déflecteur. Le bouton DIRECT change la direction du jet d'air à chaque pression de touche.

12. Touche « TIMER OFF ». Désactive la fonction TIMER

13. Touches « TIMER ON ». Active la fonction TIMER

14. Touche « TEMP » pour programmation « TEMPÉRATURE » : (▲) augmente, (▼) diminue. Si vous activez la fonction TIMER, vous pourrez régler l'heure d'allumage souhaitée.

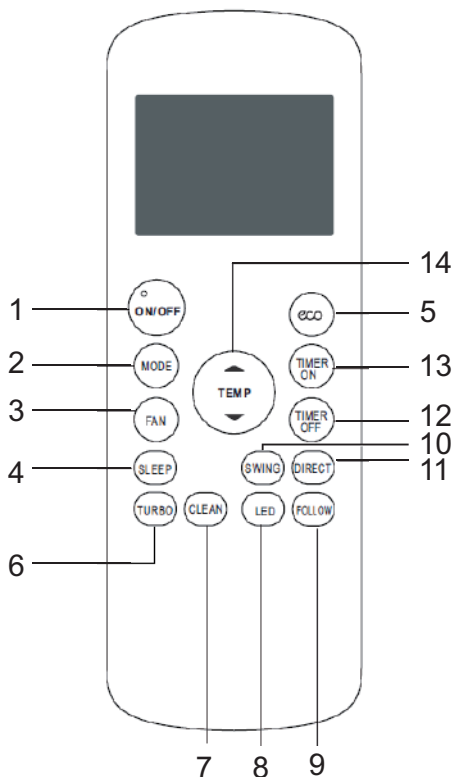

fig. 1 -

Description Affichage ("fig. 2 -")

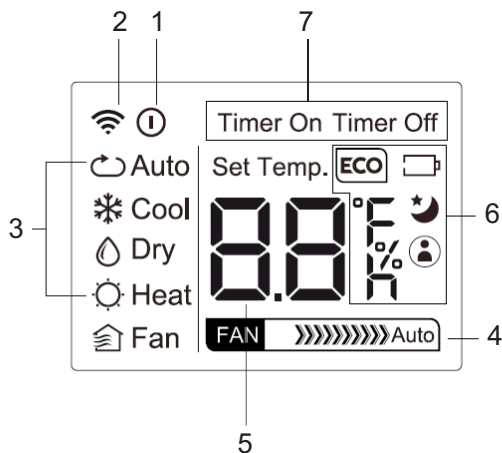

fig. 2 -

1. Icône allumage/extinction. S'affiche en appuyant sur la touche « ON/OFF ». Avec une nouvelle pression, l'icône disparaît.
2. Indicateur de transmission. L'indicateur de transmission s'allume lorsque la télécommande transmet le signal à l'unité intérieure.
3. Visualisation mode Zone d'affichage indiquant le mode de fonctionnement actuel : auto (↻), froid (*), déshumidification-dry (💧), chaud-heat (☀️), ventilation-fan (🏠) et auto à nouveau (↻).
4. Visualisation de la vitesse du ventilateur Zone d'affichage indiquant la vitesse définie du ventilateur : élevé (➤➤➤➤➤➤➤➤), moyen (➤➤➤➤➤), faible (➤➤) ou automatique (Auto). La vitesse du ventilateur est forcée sur « AUTO » lorsque le mode de fonctionnement est « AUTO » ou « DRY ».
5. Affichage de la température/TIMER Zone dans laquelle le réglage de la température est indiqué (17°C à 30°C). Si vous activez le mode « FOLLOW ME », après quelques secondes montre la température détectée par la télécommande et en même temps l'icône « Set Temp » disparaît. En activant les fonctions « TIMER ON » ou « OFF TIMER », il est affiché pendant quelques secondes le réglage de la minuterie en place de la température. Le réglage du mode « FAN » n'est pas affiché.
6. Visualisation icônes :
 - Icône ECO. Il apparaît que le « mode d'économie d'énergie est activée »
 - Icône de la batterie. Il apparaît lorsque le niveau de charge des batteries de la télécommande est faible.
 - Icône SLEEP. Il apparaît lorsque le mode de fonctionnement « SLEEP » est activée.
 - Icône FOLLOW ME. Il apparaît lorsque la fonction « FOLLOW ME » est activée.
7. Affichage TIMER :
 - TIMER ON - S'affiche lorsque le TIMER d'allumage est réglé.
 - TIMER OFF - S'affiche lorsque le TIMER d'extinction est réglé.

2. MISE EN SERVICE

2.1 RECOMMANDATIONS POUR L'UTILISATION DE LA TÉLÉCOMMANDE

Pour utiliser la télécommande correctement, rappelez-vous les points suivants :

1. Retirez la batterie si elle n'est pas utilisée pendant une longue période.
2. Lors de l'utilisation, dirigez-la vers le récepteur de signal de l'unité intérieure.
3. Le signal de la télécommande est reçu jusqu'à une distance de 8 mètres.
4. Le signal émis ne doit être gêné par aucun objet.
5. Manipulez la télécommande avec précaution
6. Le signal émis pourrait être perturbé par une lampe à allumage rapide, une lampe fluorescente de type inverseur ou un téléphone portable.
7. La télécommande ne doit pas être laissée dans un endroit directement exposé au soleil, près d'un poêle ou d'une autre source de chaleur.

N.B. Les piles, au point 1, doivent être placées dans un endroit sûr, hors de portée des enfants.

2.2 REMPLACEMENT DES PILES

En cas d'insertion/remplacement des piles, procédez comme suit "fig. 3 -":

1. Retirez le couvercle.
2. Retirez les piles déchargées et insérez les nouvelles piles (2) en vous assurant qu'elles sont placées conformément au schéma situé à l'intérieur du logement.
3. Remplacez le couvercle.

N.B. : Retirez les piles de la télécommande lorsque le climatiseur n'est pas utilisé pendant une longue période et gardez-les hors de portée des enfants. Pour respecter l'environnement et la sécurité des personnes, les batteries remplacées doivent être jetées dans les bacs appropriés.

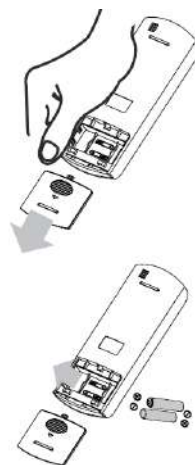

fig. 3 -

2.3 ALLUMAGE DU CLIMATISEUR

Pour allumer le climatiseur, appuyez sur la touche ON/OFF ("fig. 4 -"). N'oubliez pas que l'écran à cristaux liquides indiquera toujours le dernier mode de fonctionnement et les fonctions précédemment utilisées. Suivez les instructions si vous souhaitez modifier le fonctionnement du système.

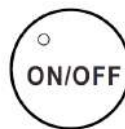

fig. 4 -

2.4 ALLUMAGE DU CLIMATISEUR

Appuyez sur la touche « MODE » ("fig. 5 -") pour sélectionner les différents modes de fonctionnement, en choisissant parmi les options suivantes :

AUTO - FROID cool - DÉSHUMIDIFICATION dry - CHAUD heat
- VENTILATION fan.

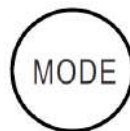

fig. 5 -

1. **AUTO** Fonctionnement automatique : cette fonction est sélectionnée en appuyant sur la touche MODE jusqu'à ce que le symbole correspondant apparaisse à l'écran. Le climatiseur règle automatiquement le mode de fonctionnement (FROID - DÉSHUMIDIFICATION - CHAUD - VENTILATION) en fonction de la température ambiante et de la température sélectionnée. La plage de température sélectionnable varie de 17 à 30°C à des intervalles de 1°C
2. **FROID** Fonctionnement en mode refroidissement : cette fonction est sélectionnée en appuyant sur la touche MODE jusqu'à ce que le symbole correspondant apparaisse à l'écran. L'appareil commence à fonctionner en mode refroidissement et se rapproche rapidement de la température ambiante souhaitée. La plage de température sélectionnable varie de 17 à 30°C à des intervalles de 1°C. Dans ce mode de fonctionnement, il est possible de sélectionner la vitesse du ventilateur (haute - moyenne - basse - auto) en utilisant le bouton FAN.
3. **DÉSHUMIDIFICATION** Fonctionnement en mode déshumidification : cette fonction est sélectionnée en appuyant sur la touche MODE jusqu'à ce que le symbole correspondant apparaisse à l'écran. L'appareil commence à fonctionner en mode de refroidissement et se rapproche rapidement de la température ambiante souhaitée (la vitesse du ventilateur ne peut pas être modifiée). La plage de température sélectionnable varie de 17 à 30°C à des intervalles de 1°C.
4. **CHAUD** Fonctionnement en mode chauffage : cette fonction est sélectionnée en appuyant sur la touche MODE jusqu'à ce que le symbole correspondant apparaisse à l'écran. L'appareil commence à fonctionner en mode chauffage et se rapproche rapidement de la température ambiante souhaitée. La plage de température sélectionnable varie de 17 à 30°C à des intervalles de 1°C. Dans ce mode de fonctionnement, il est possible de sélectionner la vitesse du ventilateur (haute - moyenne - basse - auto) en utilisant le bouton FAN.
5. **VENTILATION** Fonctionnement en mode ventilation : cette fonction est sélectionnée en appuyant sur la touche MODE jusqu'à ce que le symbole correspondant apparaisse à l'écran. En mode ventilation uniquement, il n'est pas possible de définir un point de consigne.

2.5 AUTRES MODES DE FONCTIONNEMENT

Certains des modes sélectionnés apparaissent à l'écran, tandis que d'autres ne sont reçus que par l'appareil, sans aucune indication.

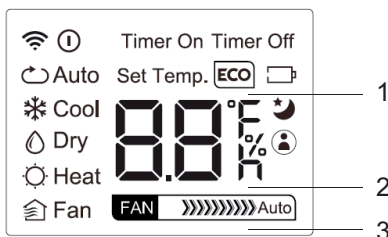

fig. 6 -

1. Fonctionnement ECO (réf 1 - "fig. 6 -"). (L'affichage de l'unité intérieure lit « E - C - O » avec les lettres qui apparaissent l'un après l'autre, suivie d'une indication de la température)

La fonction « économie d'énergie » est exclusivement activé en mode COOL, en appuyant sur le bouton « ECO ».

Si la température de consigne est inférieure à 24 ° C, l'activation du mode « ECO » le point de consigne de température est modifiée automatiquement à 24 ° C et la vitesse du ventilateur sur « Auto » pour économiser l'énergie. Si la température de consigne est supérieure à 24 ° C, l'activation du mode « ECO » le point de consigne de température ne change pas et la vitesse du ventilateur est sur « Auto ». Pour quitter le mode de fonctionnement « ECO », appuyez sur le bouton « ECO », ou sélectionner un autre mode de fonctionnement, ou abaisser le point de consigne de la température à une valeur inférieure à 24 ° C

2. Fonctionnement SLEEP (réf.2 - "fig. 6 -")

En appuyant sur la touche « SLEEP », la machine se prépare au mode de fonctionnement nocturne mis en évidence par le symbole correspondant à l'écran. La température de consigne augmente (fonctionnement en mode froid « COOL ») ou diminue (fonctionnement en mode chaud « HEAT ») de 1°C à des intervalles prédéterminés pour un maximum de 2°C. La fonction SLEEP se termine automatiquement après 8 heures et l'unité continue à fonctionner tout en maintenant le dernier point de consigne.

La fonction n'est pas disponible dans le mode de fonctionnement « FAN » (ventilation) et « DRY » (déshumidifier)

3. Fonctionnement « FOLLOW ME » (réf.3 - "fig. 6 -")

Peut être activé en fonctionnement HEAT - AUTO - COOL.

La télécommande envoie automatiquement au climatiseur le signal de température locale lu par la télécommande toutes les 3 minutes. Cette température est prise comme référence pour le contrôle de la machine. Il est nécessaire que la télécommande et l'appareil puissent transmettre et recevoir le signal entre eux. Si le climatiseur ne reçoit pas le signal de la télécommande pendant 7 minutes, il cessera de prendre en compte cette valeur et recommence à utiliser la valeur lue par la sonde de la machine.

4. Fonctionnement SELF CLEAN (non affiché sur l'écran de la télécommande, l'écran de l'unité intérieure affiche le texte "SC")

Lorsque l'appareil est mis hors tension après le fonctionnement FROID ou DÉSHUMIDIFICATION, le mode VENTILATION-CHAUFFAGE-VENTILATION est activé dans l'ordre afin d'empêcher toute condensation résiduelle de former des moisissures et des mauvaises odeurs. Si le bouton « SELF CLEAN » est pressée pendant le cycle de nettoyage, ce qui arrête le cycle et se éteint l'appareil.

5. Fonctionnement TURBO (non affiché sur l'écran de la télécommande, l'écran de l'unité intérieure affiche « ON » pendant 3 secondes lorsque la fonction, « OF » pendant 3 secondes pour désactiver la fonction)

La fonction ne peut être activée que dans les modes refroidissement et chauffage. Force l'appareil à atteindre la température souhaitée le plus rapidement possible.

6. Fonctionnement SWING (non affiché sur l'écran de la télécommande, l'écran de l'unité intérieure affiche « ON » pendant 3 secondes lorsque la fonction, « OF » pendant 3 secondes pour désactiver la fonction)

En appuyant sur le bouton « SWING », vous activez le mouvement automatique du déflecteur.

7. Fonctionnement direct (non affiché sur l'écran de la télécommande)

En appuyant sur la touche « DIRECT », dirige le jet d'air en déplaçant le déflecteur d'un angle de 6 ° à chaque pression de touche.

2.6 AFFICHAGE ERREURS

Si une condition d'erreur survient pendant le fonctionnement de l'unité, cette condition sera indiquée à l'écran par un code identifiant le numéro du système qui a provoqué l'erreur. Pour interpréter les codes d'erreur, utilisez le tableau ci-dessous. Veuillez noter que certains codes d'erreur ne sont spécifiques qu'en combinaison avec des unités Mono-split ou Multi-split.

Tabella. 1 - Errori

Code d'erreur	Type d'erreur	Notes
E0	Erreur de paramètre EEPROM de l'unité intérieure	Alarme
E1	Erreur de communication de l'unité intérieure / extérieure	Alarme
E2	Erreur de détection du signal de Zero-Crossing	Alarme
E3	La vitesse du ventilateur intérieur fonctionne en dehors de la plage normale	Alarme
E4	La sonde de température ambiante T1 est en circuit ouvert ou est en court-circuit	Alarme
E5	La sonde de température du serpent d'évaporateur T2 est en circuit ouvert ou est en court-circuit	Alarme
E7	Erreur de communication intérieure avec le circuit imprimé / le tableau d'affichage	Alarme
EC	Fuite de réfrigérant détectée	Alarme
F0	Protection contre les surcharges de courant	Alarme
F1	La sonde de température ambiante extérieure T4 est en circuit ouvert ou est en court-circuit	Alarme
F2	La sonde de température T3 du serpent du condenseur est en circuit ouvert ou en court-circuit	Alarme
F3	Le capteur de température de reflux du compresseur TP est en circuit ouvert ou est en court-circuit	Alarme
F4	Erreur de paramètre EEPROM de l'unité extérieure	Alarme
F5	La vitesse du ventilateur extérieur fonctionne en dehors de la plage normale (pour certains modèles)	Alarme
P0	Dysfonctionnement IPM ou protection contre les surintensités IGBT	Protection temporaire
P1	Protection contre les surtensions ou les surtensions	Protection temporaire
P2	Protection haute température du module IPM	Protection temporaire
P4	Erreur d'entraînement du compresseur de l'onduleur	Protection temporaire

Certaines erreurs sont signalées par l'affichage mais ne génèrent pas d'arrêt de l'unité. Dans tous les cas, il est conseillé de signaler le problème à l'assistance technique. Certaines alarmes pourraient être générées par un manque d'entretien de routine. Il est recommandé d'effectuer cette intervention d'entretien avant de contacter l'assistance technique.

Note pour les applications MultiSplit

S'il est demandé des modes de fonctionnement incompatibles entre les différentes unités intérieures, l'incompatibilité sera indiquée par le symbole P5. Le système en général donne la priorité aux unités réglées sur Chaud.

Tabella. 2 - Tableau de compatibilités

		Réglage de l'unité 2 (en activation)			
		Refroidissement	Chauffage	Déshumidification	Ventilation
Réglage de l'unité 1 (allumé)	Refroidissement	Non	Oui (1)	Non	Non
	Chauffage	Oui (2)	Non	Oui (2)	Oui (2)
	Déshumidification	Non	Oui (1)	Non	Non
	Ventilation	Non	Oui (1)	Non	Non

(1): l'unité 1 s'éteint

(2): l'unité 2 ne s'allume pas

2.7 FONCTIONNEMENT AUTO

En mode AUTO, l'appareil sélectionne automatiquement HEAT, FAN, COOL en fonction de la température ambiante.

Activation du mode AUTO:

Sélectionnez le mode AUTO sur la télécommande à l'aide de la touche MODE. Sélectionnez la température de consigne souhaitée. Le mode de fonctionnement dépend de la différence, positive ou négative, entre la température réglée et la température ambiante. Si cette différence ne dépasse pas le degré, l'appareil est activé uniquement en mode ventilation.

Remarques sur le fonctionnement AUTO

1. En mode « AUTO », le climatiseur peut basculer automatiquement entre les modes de refroidissement, de ventilation et de chauffage en détectant la différence entre la température ambiante réelle et la température définie dans la télécommande.
2. En mode « AUTO », il n'est pas possible de sélectionner la vitesse du ventilateur, qui est automatiquement ajustée.
3. Si vous pensez que le mode « AUTO » ne garantit pas le confort nécessaire, vous pouvez sélectionner manuellement le mode souhaité.

2.8 RÉGLAGE DE LA SORTIE D'AIR

Il est possible d'ajuster automatiquement la direction verticale de l'air tandis que pour l'ajustement horizontal, il est nécessaire d'intervenir manuellement.

Réglage vertical

Pour régler la direction du flux d'air vertical ("fig. 7 -") qui sort de l'unité intérieure, appuyez sur le bouton « SWING » ou « DIRECT ».

En appuyant sur le bouton « SWING », le déflecteur continue de se déplacer en mélangeant l'air dans l'environnement.

En appuyant sur le « DIRECT », le déflecteur se verrouille et chaque fois que vous appuyez sur le bouton "DIRECT", la direction du flux d'air change d'un angle de 6°.

Remarque: en mode de fonctionnement «COOL» ou «DRY», il est déconseillé de placer le déflecteur en position verticale trop longtemps pour éviter l'accumulation de gouttes de condensation. En mode de fonctionnement "COOL" ou "HEAT", il est déconseillé de positionner le déflecteur en position verticale, car un faible débit d'air peut réduire les performances de l'appareil.

Ne changez pas la position du volet manuellement. Si cela se produit, éteignez l'appareil et éteignez-le pendant quelques secondes pour réinitialiser le positionnement du déflecteur.

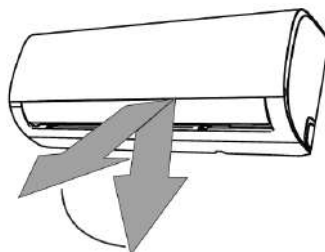

fig. 7 -

Réglage horizontal

Pour régler la direction du flux d'air horizontal ("fig. 8 -"), agir manuellement sur les leviers du déflecteur.

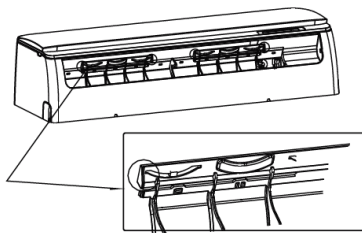

fig. 8 -

2.9 RÉGLAGE DE LA MINUTERIE (TIMER)

Appuyez sur la touche « TIMER ON » pour régler l'heure de démarrage automatique de l'appareil.

Appuyez sur la touche « TIMER OFF » pour régler l'heure d'arrêt automatique de l'appareil.

Réglage de l'heure de démarrage automatique

1. Appuyez sur la touche « TIMER ». Dans la zone d'affichage spéciale de l'écran « LCD », « TIMER ON » s'affiche avec la dernière heure réglée pour l'activation automatique et le signal « H ». À ce stade, il est possible de définir la nouvelle heure de démarrage du fonctionnement.
2. Appuyez à nouveau sur la touche « TIMER ON » pour régler l'heure d'allumage souhaitée. Chaque fois que vous appuyez sur la touche, le temps augmente de 30 minutes entre 0 et 10 heures, et d'une heure entre 10 et 24 heures.
3. Une fois la fonction « TIMER ON » activée, un délai d'une seconde s'écoule avant que le système de commande transmette le signal au climatiseur. Ensuite, au bout de 2 secondes environ, le signal « H » disparaît et la température réglée apparaît à nouveau dans la zone correspondante de l'écran LCD.



fig. 9 -

Réglage de l'heure d'arrêt automatique

1. Appuyez sur la touche « TIMER OFF ». « TIMER OFF » s'affiche dans la zone d'affichage correspondante de l'écran LCD avec la dernière heure configurée pour l'extinction automatique et le signal « H ». À ce stade, il est possible de définir la nouvelle heure d'arrêt du fonctionnement.
2. Appuyez à nouveau sur la touche « TIMER OFF » pour régler l'heure d'arrêt souhaitée. Chaque fois que vous appuyez sur la touche, le temps augmente de 30 minutes entre 0 et 10 heures, et d'une heure entre 10 et 24 heures.
3. Une fois la fonction « TIMER OFF » activée, un délai d'une seconde s'écoule avant que le système de commande transmette le signal au climatiseur. Ensuite, au bout de 2 secondes environ, le signal « H » disparaît et la température réglée apparaît à nouveau dans la zone correspondante de l'écran LCD.



fig. 10 -

AVERTISSEMENTS

- Lorsque le fonctionnement par minuterie est sélectionné, la télécommande transmet automatiquement le signal de minuterie à l'unité intérieure à l'heure spécifiée. Il est donc recommandé de ranger la télécommande dans un endroit où elle peut transmettre correctement le signal à l'unité intérieure.
- La durée d'activation réelle pouvant être réglée à l'aide de la fonction de minuterie de la télécommande est limitée à des intervalles d'une demi-heure.

2.10 FONCTION MINUTERIE (TIMER)**« TIMER ON » (fonctionnement à allumage automatique)**

La fonction « TIMER ON » est utile, par exemple, lorsque vous souhaitez que l'appareil s'allume automatiquement avant de rentrer chez vous. Le climatiseur démarrera automatiquement à l'heure définie.

Exemple : Éteindre le climatiseur après 6 heures

1. Appuyez sur la touche « TIMER ON ». Dans la zone correspondante de l'écran, l'heure de démarrage et le signal « H » s'afficheront.
2. Appuyez sur la touche « TIMER ON » pour afficher « 6:0H » dans la zone « TIMER ON » de l'écran du système de télécommande.
3. Après 3 secondes, la température sera affichée à nouveau dans la même zone de l'affichage numérique.

Le voyant « TIMER ON » reste allumé pour confirmer que la fonction a été activée.

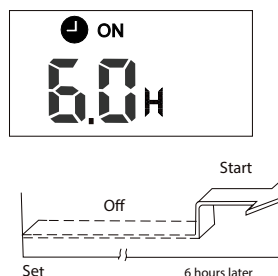

fig. 11 -

« TIMER OFF » (fonctionnement à arrêt automatique)

La fonction « TIMER OFF » est utile, par exemple, lorsque vous souhaitez que l'appareil s'éteigne automatiquement après votre coucher. Le fonctionnement du climatiseur s'arrêtera automatiquement à l'heure définie.

Exemple : Extinction du climatiseur après 10 heures.

1. Appuyez sur la touche « TIMER OFF ». Dans la zone correspondante de l'écran, l'heure d'interruption du fonctionnement et le signal « H » apparaîtront.
2. Appuyez sur la touche « TIMER OFF » pour afficher « 10H » dans la zone « TIMER OFF » de l'affichage du système de télécommande.
3. Après 3 secondes, la température sera affichée à nouveau dans la même zone de l'affichage numérique.

Le voyant « TIMER OFF » reste allumé pour confirmer que la fonction a été activée.

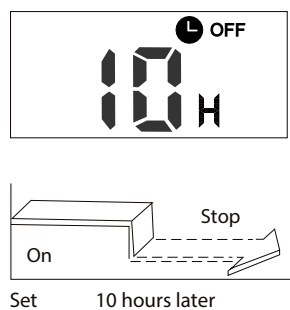

fig. 12 -

TIMER COMBINÉ (réglage simultané de la minuterie marche/arrêt)

« TIMER OFF » → « TIMER ON » (Allumé → Interruption → Démarrage)

Cette fonction peut être utile, par exemple, lorsque vous souhaitez éteindre le climatiseur après vous être couché, puis le rallumer le matin quand vous vous réveillez ou quand vous rentrez chez vous.

Exemple : Arrêt programmé du climatiseur après 2 heures et redémarrage programmé après 10 heures.

1. Appuyez sur la touche « TIMER OFF ».
2. Appuyez à nouveau sur la touche « TIMER OFF » pour afficher 2.0H dans la zone « TIMER OFF » de l'écran.
3. Appuyez sur la touche « TIMER ON ».
4. Appuyez à nouveau sur la touche « TIMER ON » pour afficher 10H dans la zone « TIMER ON » de l'écran.
5. Après 3 secondes, la température sera affichée à nouveau dans la même zone de l'affichage numérique.



Le voyant « TIMER ON/OFF » reste allumé pour confirmer que la fonction a été activée.

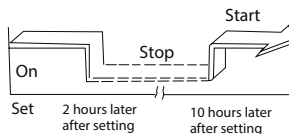

fig. 13 -

TIMER COMBINÉ (réglage simultané de la minuterie marche/arrêt)

« TIMER ON » → « TIMER OFF » (Éteint → Démarrage → Arrêt du fonctionnement)

Cette fonction est utile, par exemple, lorsque vous souhaitez démarrer le climatiseur le matin avant de vous lever et de l'éteindre une fois que vous avez quitté la maison.

Exemple : Démarrage programmé du climatiseur après 2 heures et arrêt après 5 heures.

1. Appuyez sur la touche « TIMER ON ».
2. Appuyez à nouveau sur la touche « TIMER ON » pour afficher 2.0H dans la zone « TIMER ON » de l'écran.
3. Appuyez sur la touche « TIMER OFF ».
4. Appuyez à nouveau sur la touche « TIMER OFF » pour afficher 5.0H dans la zone « TIMER OFF » de l'écran.
5. Après 3 secondes, la température sera affichée à nouveau dans la même zone de l'affichage numérique. Le voyant « TIMER ON/OFF » reste allumé pour confirmer que la fonction a été activée.

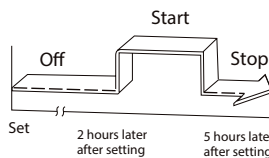

fig. 14 -

REMARQUE :

La première fonction de la minuterie (« TIMER ON » ou « TIMER OFF ») qui entre en service est la première de la séquence après l'heure de réglage.

INDICATEURS LED UNITÉ INTÉRIEURE

Ce qui suit décrit la signification des codes représentés par l'affichage de l'unité intérieure ("fig. 7 -"), à la place des deux « 88 » représenté sur la figure.



fig. 15 -

1. INDICATION TEMPERATURE

Dans des conditions normales de fonctionnement, l'écran affiche la température de consigne.

2. ERREUR

En cas d'erreur, l'écran affiche un code d'erreur comme indiqué dans le tableau « DISPLAY ERREUR ».

3. INDICATION ECO FONCTION

En activant la fonction "ECO", le symbole "88" s'allume progressivement, affichant le mot "E - C - - O", suivi de l'indication de la température réglée.

4. INDICATION ACTIVATION FONCTION OU TIMER

L'afficheur indique le mot "ON" pendant 3 secondes lorsque:

- - une minuterie de démarrage différé est activée ("TIMER ON")
- - une des fonctions suivantes est activée: "SWING" ou "TURBO"

5. INDICATION ACTIVATION TIMER OFF OU DÉSACTIVATION DE FONCTION

L'écran affiche "OF" pendant 3 secondes lorsque:

- - une minuterie d'arrêt retardé est activée ("TIMER OFF")
- - une des fonctions suivantes est désactivée: "SWING" ou "TURBO"

6. INDICATION D'ACTIVATION DE DÉGIVRAGE

Le mot "dF" (defrost) apparaît à l'écran lorsque l'unité extérieure effectue un cycle de dégivrage.

7. INDICATION D'ACTIVATION SELF-CLEAN

L'écran affiche le mot "SC" lorsque l'appareil effectue un cycle de séchage de la batterie

8. INDICATION D'ACTIVATION DE LA FONCTION DE PRÉCHAUFFAGE

L'écran affiche le mot "cF" lorsque la fonction de préchauffage est active afin d'éviter tout écoulement d'air froid. La fonction est uniquement disponible en mode chauffage.

9. INDICATION D'ACTIVATION WIFI

L'écran affiche le symbole illustré à la "fig. 7 -", détail 1, lorsque l'unité est régulièrement connectée au réseau sans fil pour le contrôle à distance.

10. INDICATION DE PERTE DE REFRIGERANT

En mode de fonctionnement "COOL", l'écran affiche le mot "EC" si une fuite de réfrigérant est détectée.

11. INDICATION D'ACTIVATION DU MODE ANTIGEL

Lorsque la fonction antigel est activée, l'écran affiche le mot "FROST PROTECTION" (FP), ce qui vous permet de régler une température de sécurité de 8 ° C dans la pièce. La fonction est uniquement disponible en mode chauffage.

12. INDICATION DE NETTOYAGE OU DE REMPLACEMENT DU FILTRE

Après 240 heures d'utilisation, l'écran affiche le mot "CL" pendant 15 secondes pour rappeler de nettoyer les filtres à air, puis l'avertissement disparaît.

Après 2880 heures d'utilisation, l'écran affiche le mot "nF" pendant 15 secondes pour rappeler de remplacer les filtres à air, puis l'avertissement disparaît.

Pour réinitialiser le rappel, appuyez 4 fois sur le bouton "LED" ou 3 fois sur le bouton d'urgence. Si le rappel n'est pas réinitialisé, il réapparaîtra, comme décrit ci-dessus, lorsque l'unité sera rallumée.

2.11 BOUTON DE SECOURS ("fig. 8 -")

Pour utiliser l'appareil en mode manuel:

1. Ouvrez le panneau avant de l'appareil et localisez le bouton d'urgence
2. Appuyez une fois sur le bouton d'urgence pour activer le mode de fonctionnement "AUTO"; le point de consigne est automatiquement réglé à 24 ° C
3. Appuyez une deuxième fois sur le bouton d'urgence pour activer le mode de fonctionnement "COOL". Le mot "FC" (refroidissement forcé) apparaît sur l'écran de l'appareil
4. Appuyez une troisième fois sur le bouton d'urgence pour éteindre l'appareil.
5. Fermer le panneau avant

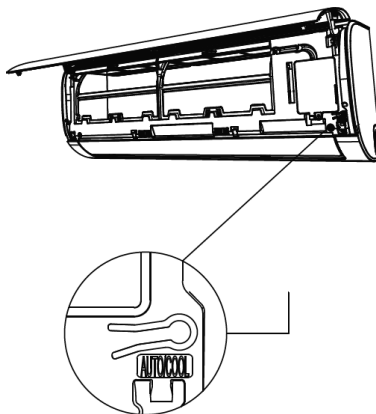

fig. 16 -

2.12 FONCTION AUTO-RESTART (REDÉMARRAGE AUTOMATIQUE)

L'unité est programmée pour s'allumer automatiquement en cas de panne de courant.

2.13 MÉMOIRE DE POSITION FLAP

L'unité est programmée pour s'allumer automatiquement en cas de panne de courant.

2.14 EXTINCTION ET VEILLE

Pour éteindre le climatiseur, appuyez simplement sur la touche « ON/OFF » de la télécommande. Dès qu'il est allumé ou éteint et rallumé, le compresseur du climatiseur ne commence pas à fonctionner immédiatement, mais après trois minutes, afin de protéger le système. En fin de saison, avant d'arrêter la machine pour une longue période, il est conseillé de la laisser fonctionner pendant 2 ou 3 heures en refroidissement avec une température réglée à 30°C. Ensuite, débranchez l'alimentation électrique, nettoyez les filtres et retirez la pile de la télécommande.

2.15 NETTOYAGE DES FILTRES DE L'UNITÉ INTÉRIURE MURALE

Pour un fonctionnement correct de l'appareil, vérifiez et nettoyez périodiquement le filtre à air. Pour ce faire procéder comme indiqué ci-dessous :

1. Retirez la fiche de la prise.
 2. Soulevez le panneau avant.
 3. Retirez les filtres en poussant les languettes centrales vers le haut jusqu'à ce qu'elles se libèrent du dispositif de retenue et faites-les glisser vers le bas ("fig. 17 -" et "fig. 18 -").
 4. Retirez le filtre purificateur d'air à l'arrière du filtre principal ("fig. 19 -") et nettoyez-le avec un aspirateur
 5. Lavez les filtres principaux avec de l'eau "fig. 20 -" ou nettoyez-les avec un aspirateur. Laissez les filtres sécher complètement sans exposition directe au soleil.
 6. Remontez le tout dans la position initiale.
 7. Fermez le panneau avant de l'appareil et branchez la prise.
- N.B. Cette opération doit être effectuée au moins une fois par mois (la fréquence des interventions de nettoyage varie en fonction des caractéristiques et de la poussière présente dans la pièce à climatiser).

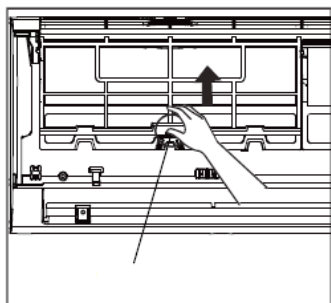

fig. 17 -

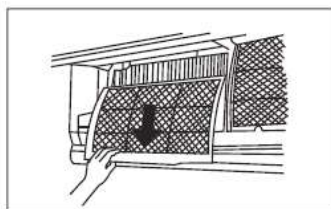

fig. 18 -

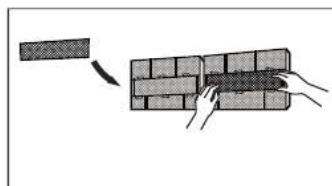

fig. 19 -



fig. 20 -

2.16 NETTOYAGE DE L'UNITÉ INTÉRIURE

Pour nettoyer l'unité intérieure, procédez comme suit :

1. Nettoyez avec un chiffon humide.
2. Ne nettoyez pas avec des jets d'eau directs pour éviter d'endommager les composants électriques.
3. Ne nettoyez pas avec de l'alcool ou d'autres substances corrosives.

2.17 NETTOYAGE DE L'UNITÉ EXTÉRIURE

- Le nettoyage de l'unité extérieure doit être effectué périodiquement et au début de la saison d'utilisation du climatiseur.
- Nettoyez les grilles d'entrée et de sortie d'air en éliminant tout corps susceptible de limiter la libre circulation de l'air. Veillez à ne pas plier les ailettes du serpentin du condenseur.

N.B. : Lors du nettoyage de la grille arrière, veillez à ne pas vous couper sur les ailettes du serpentin du condenseur.

3. SÉCURITÉ ET POLLUTION

3.1 CONSIDÉRATIONS GÉNÉRALES

Les unités ont été conçues de manière à réduire au minimum les risques pour les personnes et pour l'environnement dans lequel il est prévu de les installer. Par conséquent, pour éliminer les risques résiduels pouvant survenir, il y a lieu de connaître au mieux le système afin de ne pas s'exposer à des incidents qui pourraient provoquer des dommages aux personnes et/ou biens ou choses. Pour plus d'informations sur les caractéristiques du fluide frigorigène, voir les fiches techniques de sécurité disponibles auprès des fabricants de réfrigérants.

4. ASSISTANCE ET PIÈCES DÉTACHÉES

Notre service d'assistance le plus proche, s'il n'est pas connu, peut être demandé auprès du revendeur chez qui l'appareil a été acheté ou se trouve dans les Pages Jaunes sous « Conditionnement » ou « Chaudières à gaz ».

4.1 DÉPANNAGE

Nous fournissons ci-dessous un diagramme pour expliquer certains types de défauts que l'électronique peut détecter et transmettre à l'utilisateur.

Problème	Cause	Solution
L'appareil ne démarre pas en appuyant sur la touche ON / OFF de la télécommande	Manque d'alimentation	Vérifiez que le cordon d'alimentation est correctement branché dans la prise secteur. Vérifiez que la prise de courant est sous tension. Si le problème persiste, appelez le service d'assistance.
	L'unité dispose d'une protection contre les surcharges. L'unité peut être redémarrée 3 minutes après avoir été éteinte.	Attendez 3 minutes, puis redémarrez l'appareil.
L'unité intérieure fonctionne correctement lorsque l'unité extérieure est éteinte.	L'unité extérieure n'est pas alimentée	Appelez le service d'assistance.
La machine fonctionne mais ne refroidit pas.	L'unité manque de réfrigérant. Panne potentielle de l'électrovanne	Appelez le service d'assistance.
Le compresseur fonctionne pendant de courtes périodes et s'arrête pendant quelques minutes.	Machine partiellement déchargée. L'échangeur thermique de l'unité extérieure est sale ou encrassé de feuilles, de litière, etc.	Appelez le service d'assistance. Nettoyez l'échangeur comme indiqué dans la section "Nettoyage de l'unité extérieure" de ce manuel.

4.2 RÈGLES DE SÉCURITÉ

Les normes suivantes doivent être scrupuleusement respectées pour éviter des dommages à l'opérateur et à la machine.

- La machine doit être installée conformément aux normes nationales en vigueur.
- Ce manuel d'installation, le manuel d'utilisation et les schémas de câblage font partie intégrante de la machine. Ils doivent être conservés ensemble et soigneusement stockés de manière à être à la disposition des opérateurs pour les consultations nécessaires.
- Le non-respect de ce qui est décrit dans ce manuel et une installation inadéquate du climatiseur peuvent entraîner l'annulation du certificat de garantie. En outre, le fabricant n'est pas responsable des dommages directs et/ou indirects dus à des installations incorrectes.
- Lors de l'installation, travaillez dans un environnement propre et exempt d'obstacles.
- Ne touchez jamais les pièces en mouvement et ne vous placez pas entre elles.
- Avant de faire fonctionner le climatiseur, vérifiez l'intégrité parfaite et la sécurité des différents composants et de l'ensemble du système.
- Effectuez scrupuleusement les entretiens de routine.
- Si des pièces doivent être remplacées, demandez toujours des pièces de rechange d'origine. À défaut, la garantie est annulée.
- Ne pas enlever ni altérer les dispositifs de sécurité.
- Avant d'effectuer des travaux sur la machine, débranchez l'alimentation électrique.
- Évitez de placer un objet sur les unités.
- Ne pas insérer ou faire tomber d'objets à travers les grilles de protection des ventilateurs.
- La surface de la batterie est tranchante. Ne touchez pas sans protections.
- Lisez attentivement les étiquettes sur la machine, ne les recouvrez en aucun cas et remplacez-les si elles sont endommagées.
- N'utilisez pas la machine dans une atmosphère explosive.
- La ligne d'alimentation doit être munie d'une mise à la terre réglementaire.
- Si le câble d'alimentation est endommagé, la machine doit être éteinte, si elle est en fonctionnement, et remplacée par un technicien agréé.
- La température de stockage doit être comprise entre -25°C et 55°C.
- En cas d'incendie, utilisez un extincteur à poudre. Ne pas utiliser d'eau.
- Chaque fois que des anomalies dans le fonctionnement de la machine sont détectées, assurez-vous qu'elles ne sont pas liées à un entretien insuffisant. Dans le cas contraire, demandez l'intervention d'un technicien spécialisé.
- Toute opération de maintenance extraordinaire doit être effectuée par un personnel spécialisé et qualifié.
- La machine ne doit pas être abandonnée, pendant la phase de mise au rebut, en raison de la présence de matériaux soumis à des réglementations nécessitant un recyclage ou une élimination dans des centres spécialisés.
- Ne lavez pas la machine avec des jets d'eau directs ou sous pression, ni avec des substances corrosives.

L'entreprise de construction de la machine, avec son réseau d'assistance, est disponible dans tous les cas pour assurer une assistance technique rapide et précise, ainsi que tout ce qui peut être utile pour un fonctionnement optimal et pour obtenir le rendement maximal.

5. CERTIFICAT DE GARANTIE

La directive européenne 99/44/CE a pour objet certains aspects de la vente et de la garantie des biens de consommation et réglemente le rapport entre le vendeur final et le consommateur. La directive prévoit qu'en cas de défaut de conformité d'un produit, le consommateur a le droit de réclamer au vendeur final, la remise en conformité du produit sans frais, pendant une période de 2 ans suivant l'acquisition.

Ferrol n'étant pas le vendeur final vis-à-vis du consommateur, elle entend toutefois supporter sa responsabilité lorsqu'elle est engagée selon sa propre garantie conventionnelle, fournie par son réseau de stations techniques agréées aux conditions rapportées ci-dessous.

Ferrol garantit le matériel fourni contre tout défaut de fabrication conformément aux articles L211-15 du Code de la Consommation. La présente garantie s'ajoute et ne préjuge pas des droits de l'acheteur prévus dans la directive 99/44/CE et dans l'article 1641 du Code Civil.

Le matériel faisant l'objet de ce document et de cette garantie contient un réfrigérant fluoré, son propriétaire devra donc faire effectuer des activités telles que l'installation, la manipulation ou le démontage par des entreprises habilitées conformément à la Rég. UE 517/2014, par du personnel certifié, le cas échéant.

FERROLI garantit au premier acheteur des appareils de climatisation de marque FERROLI, dont le modèle figure sur la facture émise par FERROLI, que les appareils livrés ne comportent pas de défauts de fabrication, et que leurs prestations sont celles indiquées dans les manuels et la documentation technique délivrés par le fabricant.

FERROLI se chargera de la réparation ou du remplacement de tous les composants des appareils présentant des défauts de fabrication et se trouvant dans les conditions de garantie spécifiées.

Cette garantie sera valable exclusivement pour les appareils vendus et installés en France.

PROPRIÉTÉ DE LA MARCHANDISE

Le transfert de la propriété de la marchandise a lieu au moment du paiement intégral de la marchandise.

PÉRIODE

La période de garantie pour les appareils d'air conditionné concernés par ce document est de 2 ans à compter de la date de la facture de vente, à condition qu'ils aient été installés dans un délai maximal de 12 mois après la date d'expédition et de sortie des entrepôts de Ferrol.

PORTÉE

La garantie couvre :

- Réponse aux alertes de pannes.
- Réparation ou remplacement des pièces ou composants défectueux des appareils concernés, ainsi que main-d'œuvre et frais de déplacement associés.
- Tous les composants en option et accessoires incorporés aux appareils fournis par FERROLI.

Sont exclus de la garantie :

- L'installation des appareils
- Les éléments non fournis par FERROLI incorporés aux appareils
- L'installation d'options ou d'accessoires non fabriqués par FERROLI
- Les dommages causés par l'installation incorrecte de certains des éléments indiqués plus hauts

PERTE DE LA GARANTIE

La garantie ne couvre pas les accidents provoqués par :

- L'alimentation électrique des machines via des groupes électrogènes ou tout système autre qu'un réseau électrique stable et de capacité suffisante.
- Transport non effectué à la charge de FERROLI.
- Corrosions, déformations ou coups engendrés par un stockage inadéquat.
- Manipulation incorrecte ou maintenance inadéquate des appareils.
- Intervention sur le produit par du personnel étranger à FERROLI pendant la période de garantie.
- Montage non conforme aux instructions fournies avec les équipements.
- Fonctionnement en dehors des plages indiquées dans la documentation technique de FERROLI.
- Installation de l'équipement non conforme à la législation et à la réglementation en vigueur (électricité, hydraulique, réfrigération, etc.).
- Défauts sur les installations électriques, hydrauliques ou aérauliques, à cause d'une alimentation en dehors des plages, d'une absence de protections électriques, de sections de canalisations insuffisantes, d'obstructions ou de tout autre défaut imputable à l'installation.
- Anomalies causées par des agents atmosphériques (gel, foudre, inondations, etc.) et par les courants erratiques.
- Les pannes causées par la détérioration ou la corrosion sur les échangeurs d'eau à cause de saleté dans le circuit hydraulique ou de la présence de substances agressives.
- Le nettoyage des filtres et le remplacement de pièces détériorées par l'usure naturelle.
- Les incidents causés par une maintenance inadéquate des appareils ou une carence de cette maintenance, ou une mauvaise utilisation de l'appareil.

CONDITIONS DE LA GARANTIE

Pour solliciter l'application de la garantie, il est indispensable de renseigner la totalité des données demandées sur le certificat de garantie ci-joint. Pour faire valoir la garantie, il faudra consigner la date de l'achat sur le certificat puis l'envoyer à FERROLI. Les éventuelles réclamations devront s'effectuer auprès de l'organisme compétent en la matière. Pour demander l'application de la garantie, au moment de toute intervention par le service technique de Ferrol, il faudra présenter le reçu de garantie remis avec la documentation de l'appareil, accompagné du justificatif d'envoi de l'appareil concerné et de la facture d'achat. Les systèmes d'accessibilité spéciale aux appareils, comme les échafaudages, les élévateurs, etc., seront fournis par le client. Les pièces remplacées pendant la période de garantie appartiennent à FERROLI et devront obligatoirement être remises. La présente garantie sera sans effet si les conditions générales de la vente des unités spécifiées par FERROLI n'ont pas été respectées.

Les défauts causés pendant le transport ou l'installation de l'appareil ne sont pas couverts par la garantie. Les défauts observés seront immédiatement indiqués à l'agence de transport. Tout défaut observé dû à des chocs avant le déchargement de l'appareil et sa réception par le client devra être notifié par écrit et détaillé au SAT Central de FERROLI dans les 24 heures, suivant la date indiquée sur le bon de livraison. Sans l'enregistrement d'une telle réclamation, FERROLI n'assurera pas les frais engendrés par ces défauts. Le service technique de FERROLI n'effectuera aucune réparation sur les appareils installés sans respecter la législation en vigueur, dans des lieux à l'accès difficile ou impossible impliquant un danger pour le technicien. L'appareil sera réparé après avoir été désinstallé par le client. FERROLI ne prendra pas en charge les coûts de désinstallation et d'installation de l'appareil. FERROLI décline toute responsabilité pouvant dériver d'événements extraordinaires tels que ceux causés par une « force majeure » (incendie, catastrophes naturelles, restrictions gouvernementales, etc.). Dans tous les cas, la garantie sera appliquée suivant les indications du présent document et il sera obligatoire, au moment de n'importe quelle intervention du service technique officiel de FERROLI, de présenter le bon de livraison des appareils et la facture d'achat.

INFORMATION DE CONTACT

LIGNE DIRECTE: 04 72 76 76 82 - adv@ferrol.com

DONNÉES À INDIQUER PAR LE CLIENT

Coordonnées du CLIENT

Nom : _____

Prénom : _____

Rue : _____ N°: _____

C.P. : _____ Ville : _____

Province : _____

Données de l'APPAREIL

Date d'Achat : ____ / ____ / ____

Cachet de l'entreprise effectuant l'installation

Coller ici l'autocollant avec les code-barres
contenus à l'intérieur de la machine

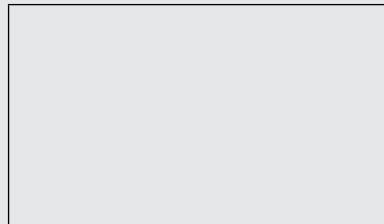
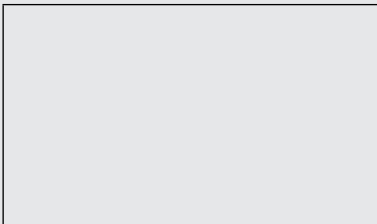

1. OGÓLNA CHARAKTERYSTYKA	95
1.1 DOSTAWA URZĄDZENIA.....	95
1.2 WSTĘP.....	95
1.3 PRZEDSTAWIENIE URZĄDZEŃ.....	95
1.4 DEKLARACJA ZGODNOŚCI.....	95
1.5 PILOT.....	96
Opis przycisków.....	96
Opis wyświetlacza ("fig. 2 -").....	97
2. URUCHOMIENIE	98
2.1 ZALECENIA DOTYCZĄCE KORZYSTANIA Z PILOTA.....	98
2.2 WYMIANA BATERII.....	98
2.3 WŁĄCZENIE KLIMATYZATORA.....	98
2.4 WŁĄCZENIE KLIMATYZATORA.....	99
2.5 INNE TRYBY DZIAŁANIA.....	100
2.6 WYŚWIETLANIE BŁĘDÓW.....	101
2.7 PRACA W TRYBIE AUTO.....	102
2.8 REGULACJA WYJŚCIA POWIETRZA.....	102
2.9 USTAWIENIE TIMERA.....	103
Ustawienie godziny automatycznego włączenia.....	103
Ustawienie godziny automatycznego wyłączenia.....	103
2.10 FUNKCJA TIMERA.....	104
„TIMER ON” (praca z automatycznym włączeniem).....	104
„TIMER OFF” (praca z automatycznym wyłączeniem).....	104
POŁĄCZONY TIMER (Jednoczesne ustawienie timera włączenia i wyłączenia).....	105
POŁĄCZONY TIMER (Jednoczesne ustawienie timera włączenia i wyłączenia).....	105
WSKAŹNIKI LED MODUŁU WEWNĘTRZNEGO.....	106
2.11 PRZYCIŚK AWARYJNY.....	107
2.12 FUNKCJA AUTO-RESTART.....	107
2.13 FUNKCJA PAMIĘCI POZYCJI DEFLEKTORA PAMIĘCI POZYCJI.....	107
2.14 WYŁĄCZENIE I PRZECHOWYWANIE.....	107
2.15 CZYSZCZENIE FILTRÓW MODUŁU WEWNĘTRZNEGO NAŚCIENNEGO.....	108
2.16 CZYSZCZENIE MODUŁU WEWNĘTRZNEGO.....	108
2.17 CZYSZCZENIE MODUŁU ZEWNĘTRZNEGO.....	108
3. BEZPIECZEŃSTWO I ZANIECZYSZCZENIE	109
3.1 UWAGI OGÓLNE.....	109
4. SERWIS I CZĘŚCI ZAMIENNE	109
4.1 ANALIZA USTEREK.....	109
4.2 ZASADY BEZPIECZEŃSTWA.....	110
5. CERTYFIKAT JAKOŚCI	111

1. OGÓLNA CHARAKTERYSTYKA

1.1 DOSTAWA URZĄDZENIA

W momencie dostawy urządzenia należy koniecznie sprawdzić, czy otrzymało się wszystkie materiały wymienione w dołączonym dokumencie oraz czy moduł nie został uszkodzony podczas transportu. Jeśli tak, należy zażądać od kuriera natychmiastowego potwierdzenia takiego uszkodzenia, kontaktując się w międzyczasie z naszym działem obsługi klienta. Tylko podejmując niezwłoczne działania zgodne z powyższymi instrukcjami, możliwe będzie otrzymanie brakujących materiałów lub rekompensaty za szkody.

1.2 WSTĘP

Niniejsze urządzenie zostało zaprojektowane i skonstruowane wyłącznie do klimatyzowania i może być używane tylko do tego celu. Urządzenie może być prawidłowo i wydajnie działać tylko wtedy, gdy jest prawidłowo użytkowane i utrzymywane w pełnej sprawności. Z tego powodu prosimy o uważne przeczytanie niniejszej instrukcji obsługi i jej ponowne skonsultowanie za każdym razem, gdy podczas obsługi urządzenia napotka się na trudności. W razie konieczności przypominamy, że nasz serwis techniczny zorganizowany we współpracy z autoryzowanymi punktami sprzedaży jest zawsze do Państwa dyspozycji, jeżeli chodzi o ewentualne porady lub bezpośrednie interwencje.

1.3 PRZEDSTAWIENIE URZĄDZEŃ

Klimatyzatory to urządzenia do klimatyzacji powietrze/powietrze typu „split”, które podłącza się go modułu zewnętrznego. Niniejsza seria modeli może być podłączona zarówno do modułu zewnętrznego typu Mono-Split, z tylko jednym podłączonym modułem wewnętrznym, lub do modułu typu Multi-Split, do którego można podłączyć dwa lub więcej modułów wewnętrznych. W skład serii wchodzi urządzenia dostępne w wersji z pompą ciepła, napełnione gazem R32.



Urządzenie jest napełnione czynnikiem chłodzącym.

Należy pamiętać, że urządzenie jest napełnione łatwopalnym gazem R32. Nieprawidłowe stosowanie urządzenia wiąże się z ryzykiem poważnych obrażeń cielesnych oraz szkód materialnych. Szczegółowe informacje na temat czynnika chłodniczego podano w rozdziale pt. "BEZPIECZEŃSTWO I ZANIECZYSZCZENIE" a pagina 109.

1.4 DEKLARACJA ZGODNOŚCI

Producent niniejszym oświadcza, że opisane urządzenie jest zgodne z wymogami następujących dyrektyw z późniejszymi zmianami.

- Dyrektywa niskonapięciowa 2014/35 / UE;
- Dyrektywa kompatybilności elektromagnetycznej 2014/30 / UE;
- Dyrektywa 2012/19 / UE WEEE;
- Dyrektywa 2011/65 / UE RoHS;
- Dyrektywa 2009/125 / WE ErP
- Rozporządzenie UE w sprawie etykietowania energetycznego 2017/1369;

Oraz spełnia wymogi określone w normie

- EN 60335-2-40



1.5 PILOT

Pilot ("fig. 1 -") posiada szereg przycisków oraz wyświetlacz, na którym wyświetlane są wszystkie aktywne funkcje oraz różne parametry potrzebne użytkownikowi oraz instalatorowi w celu prawidłowej obsługi urządzenia.

Opis przycisków

1. Przyciski „ON/OFF” (Wł./Wyt.) pozwalają na włączenia i wyłączenie klimatyzatora.

2. Przycisk „MODE” (Tryb) pozwala na wybranie trybu działania: AUTO - COOL- DRY – HEAT- FAN.

- „AUTO”: automatycznie wybiera tryb działania najodpowiedniejszy do początkowej temperatury otoczenia (tryb automatyczny).
- „COOL-CHŁODZENIE”: urządzenie włącza się, kiedy ustawiona temperatura jest niższa niż temperatura otoczenia.
- „DRY-OSUSZANIE”: tryb osuszania.
- „HEAT-GRZEWANIE”: urządzenie włącza się, kiedy ustawiona temperatura jest wyższa niż temperatura otoczenia..
- „FAN”: urządzenie włącza jedynie wentylator, aby zapewnić obieg powietrza.

3. Przycisk „FAN” pozwala na wybranie prędkości pracy wentylatora: automatyczna- mała - średnia - duża.

4. Przycisk „SLEEP” (Sen) służy do ustawiania/kasowania trybu pracy Sleep, niezależnie od trybu, a jakim pracuje klimatyzator.

5. Przycisk "ECO". Aktywuje tryb "oszczędzania energii"

6. Przycisk „TURBO” włącza/wyłącza tryb szybkiego chłodzenia i ogrzewania.

7. Przycisk „SELF CLEAN” pozwala na włączenie lub wyłączenie funkcji SELF CLEAN (Samoczyszczenie) w celu osuszenia wewnętrznej baterii i zapobieganiu w ten sposób tworzeniu się nieprzyjemnych zapachów.

8. Przycisk „LED” włącza lub wyłącza wyświetlacz urządzenia.

9. Przycisk „FOLLOW ME” pozwala na włączenie lub wyłączenie lokalnego odczytu temperatury z pilota. Temperatura taka jest uwzględniana podczas sterowania urządzeniem.

10-11. Przyciski "SWING/DIRECT" do włączania/wyłączania automatycznego ruchu deflektora powietrza w celu skierowania strumienia powietrza. Przycisk SWING aktywuje automatyczny ruch kłapy. Przycisk DIRECT zmienia kierunek strumienia powietrza po każdym naciśnięciu przycisku.

12. Przyciski „TIMER OFF”. pozwalają na wyłączenie funkcji TIMER

13. Przyciski „TIMER ON”. pozwalają na włączenie funkcji TIMER

14. Przycisk „TEMP”. służy do ustawienia „TEMPERATURE”: (▲) zwiększa temperaturę, a (▼) zmniejsza temperaturę. Jeśli włączona jest funkcja TIMER, pozwala na ustawienie żądanej godziny włączenia i wyłączenia.

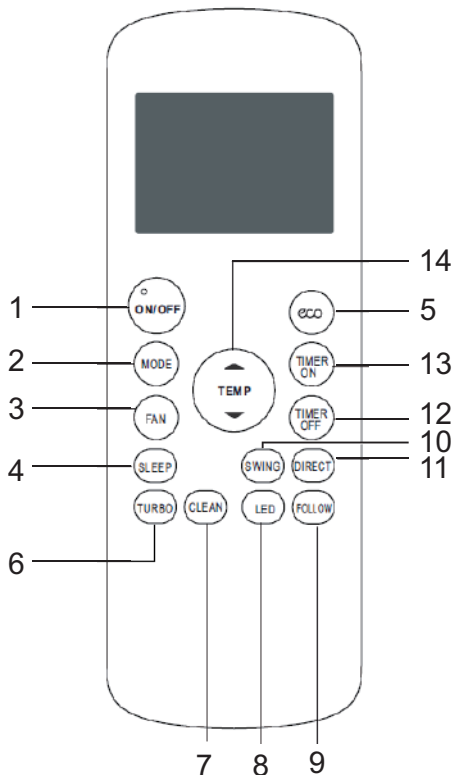

fig. 1 -

Opis wyświetlacza ("fig. 2 -")

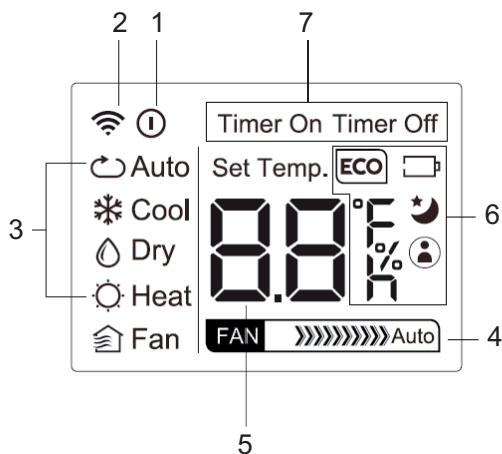

fig. 2 -

1. Ikona włączenia/wyłączenia Wyświetla się po naciśnięciu przycisku „ON/OFF”. Ponowne naciśnięcie powoduje zgaśnięcie ikony.

2. Wskaźnik transmisji. Wskaźnik transmisji. włącza się, kiedy pilot przesyła sygnał do modułu wewnętrznego.

3. Wyświetlanie trybu Obszar wyświetlacza, na którym wyświetla się aktualny tryb roboczy: auto (↻), cool (❄), dry (💧), heat (☀), fan (🌀) i ponownie auto (↻).

4. Wyświetlanie prędkości wentylatora Obszar wyświetlacza, na którym wyświetla się ustawiona prędkość wentylatora: wysoki (➤➤➤➤➤➤➤➤), średni (➤➤➤➤➤➤), niski (➤➤) lub automatyczny (Auto).

Prędkość wentylatora zmienia się na „AUTO”, kiedy ustawiony jest tryb roboczy „AUTO” lub „DRY”.

5. Wyświetlanie temperatury/TIMER Obszar, w którym wskazane jest ustawienie temperatury (17°C~30°C, przyrosty 1°C). Jeśli tryb "FOLLOW ME" jest aktywny, po kilku sekundach wyświetlana jest temperatura wykryta przez pilota i jednocześnie znika ikona "Set Temp". Jeśli ustawiony jest tryb "FAN", temperatura nie jest wyświetlana. Po włączeniu funkcji "TIMER ON" lub "TIMER OFF", timer ustawiony w miejsce temperatury jest wyświetlany na kilka sekund.

6. Wyświetlanie ikon:

- Ikona ECO. Wyświetlane po włączeniu trybu "oszczędzania energii".
- Ikona baterii. Wyświetlane, gdy poziom naładowania baterii pilota jest niski.
- Ikona SLEEP. Wyświetlane po włączeniu trybu pracy "SLEEP".
- Ikona FOLLOW ME. Wyświetlane, gdy aktywowana jest funkcja "FOLLOW ME".

7. Wyświetlanie TIMERA:

- „TIMER ON” - Wyświetla się, kiedy ustawione jest włączenie TIMERA.
- „TIMER OFF” - Wyświetla się, kiedy ustawione jest wyłączenie TIMERA.

2. URUCHOMIENIE

2.1 ZALECENIA DOTYCZĄCE KORZYSTANIA Z PILOTA

Aby prawidłowo korzystać z pilota, należy:

1. Wyjąć baterię, jeśli pilot nie będzie używany przez dłuższy czas.
2. Podczas korzystania z pilota kierować go w stronę odbiornika sygnału w module wewnętrznym.
3. Sygnał pilota jest odbierany z odległości do 8 metrów.
4. Emitowany sygnał nie powinien być zakłócany przez żadne przedmioty.
5. Ostrożnie obchodzić się z pilotem.
6. Emitowany sygnał może być zakłócony przez szybko rozświetlające się żarówki, świetlówki lub telefony komórkowe.
7. Nie można zostawiać pilota w miejscu narażonym na bezpośrednie działanie promieni słonecznych, w pobliżu grzejników ani innych źródeł ciepła

UWAGA! Baterie, o którym mowa w punkcie 1, powinny być odłożone w bezpieczne miejsce niedostępne dla dzieci.

2.2 WYMIANA BATERII

W razie konieczności włożenia/wymiany baterii należy postępować jak poniżej "fig. 3 -":

1. Zdjąć pokrywę .
2. Wyjąć wyczerpane baterie i włożyć nowe . Sprawdzić, czy są włożone zgodnie ze schematem wskazanym w środku komory na baterie.
3. Włożyć z powrotem pokrywę.

Uwaga: Wyjąć baterie z pilota, kiedy klimatyzator nie będzie używany przez dłuższy czas. Odłożyć je w miejscu niedostępnym dla dzieci. Aby chronić środowisko oraz zapobiec ewentualnym szkodom dla zdrowia człowieka, baterie należy umieścić w pojemnikach specjalnie przeznaczonych do zbierania baterii do utylizacji.

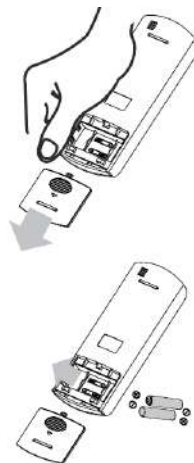

fig. 3 -

2.3 WŁĄCZENIE KLIMATYZATORA

Aby włączyć klimatyzator, nacisnąć przycisk ON/OFF ("fig. 4 -"). Należy pamiętać, że wyświetlacz ciekłokrystaliczny zawsze będzie wskazywać ostatni tryb pracy oraz poprzednio używane funkcje. Postępować zgodnie z instrukcjami, aby zmienić tryb działania systemu.

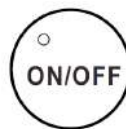

fig. 4 -

2.4 WŁĄCZENIE KLIMATYZATORA

Naciśnięcie przycisku „MODE” („fig. 5 -”) pozwala na wybranie żądanego trybu działania spośród następujących:

AUTO - CHŁODZENIE - OSUSZANIE - OGRZEWANIE -
WENTYLATOR

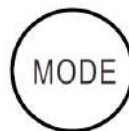

fig. 5 -

1. **AUTO** Działanie w trybie automatycznym: funkcja ta zostaje wybrana poprzez naciskanie przycisku MODE do momentu, aż na wyświetlaczu pojawi się odpowiedni symbol. Klimatyzator automatycznie ustawia tryb działania (CHŁODZENIE - OSUSZANIE -- OGRZEWANIE - WENTYLATOR) na podstawie temperatury otoczenia oraz wybranej temperatury. Temperaturę można ustawić w zakresie od 17 do 30°C w skokach co 1°C.
2. **CHŁODZENIE** Działanie w trybie chłodzenia: funkcja ta zostaje wybrana poprzez naciskanie przycisku MODE do momentu, aż na wyświetlaczu pojawi się odpowiedni symbol. Urządzenie rozpoczyna chłodzenie i szybko zapewnia żądaną temperaturę otoczenia. Temperaturę można ustawić w zakresie od 17 do 30°C w skokach co 1°C. W tym trybie pracy można wybrać prędkość obrotową wentylatora (wysoki - średni - niski - samochód) za pomocą klawisza FAN.
3. **OSUSZANIE** Działanie w trybie osuszania: funkcja ta zostaje wybrana poprzez naciskanie przycisku MODE do momentu, aż na wyświetlaczu pojawi się odpowiedni symbol. Urządzenie rozpoczyna chłodzenie i szybko zapewnia żądaną temperaturę otoczenia (nie ma możliwości regulacji prędkości działania wentylatora). Temperaturę można ustawić w zakresie od 17 do 30°C w skokach co 1°C.
4. **OGRZEWANIE** Działanie w trybie ogrzewania: funkcja ta zostaje wybrana poprzez naciskanie przycisku MODE do momentu, aż na wyświetlaczu pojawi się odpowiedni symbol. Urządzenie rozpoczyna ogrzewanie i szybko zapewnia żądaną temperaturę otoczenia. Temperaturę można ustawić w zakresie od 17 do 30°C w skokach co 1°C. W tym trybie pracy można wybrać prędkość obrotową wentylatora (wysoki - średni - niski - samochód) za pomocą klawisza FAN.
5. **WENTYLATOR** Wentylacja: funkcja ta zostaje wybrana poprzez naciskanie przycisku MODE do momentu, aż na wyświetlaczu pojawi się odpowiedni symbol. Podczas działania w trybie samej wentylacji nie można ustawić wartości nastawy.

2.5 INNE TRYBY DZIAŁANIA

O niektórych wybranych trybach informuje wyświetlacz, a w przypadku innych urządzenie je przeprowadza bez żadnego wskazania.

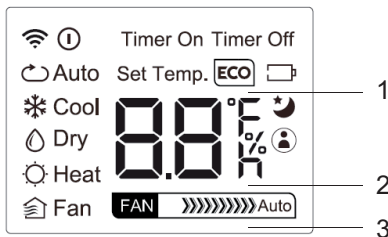

fig. 6 -

1. Praca praca "ECO" (część 1 "fig. 6 -") (na wyświetlaczu urządzenia wewnętrznego pojawia się komunikat "E--O" z pojawiającymi się po sobie literami, po których następuje wskazanie ustawionej temperatury)

Funkcję "oszczędzania energii" można aktywować tylko w trybie chłodzenia, naciskając przycisk "ECO".

Jeśli temperatura zadana jest niższa niż 24°C, włączenie trybu "ECO" automatycznie zmienia temperaturę zadaną na 24°C, a prędkość obrotową wentylatora na "Auto", aby oszczędzać energię. Jeśli wartość zadana temperatury jest wyższa niż 24°C, przy włączonym trybie "ECO", wartość zadana temperatury nie jest zmieniana, a prędkość obrotowa wentylatora jest ustawiona na "Auto". Aby wyjść z trybu pracy "ECO", należy nacisnąć przycisk "ECO", wybrać inny tryb pracy lub obniżyć wartość zadaną temperatury do wartości niższej niż 24°C..

2. Praca w trybie SLEEP (Sen) (poz. 2 "fig. 6 -")

Naciśnięcie przycisku „SLEEP” (Sen) wprowadza urządzenie w tryb pracy nocnej, o czym informuje pojawienie się odpowiedniego symbolu na wyświetlaczu. Temperatura nastawy wzrasta (działanie w trybie chłodzenia „COOL”) lub obniża się (działanie w trybie ogrzewania „HEAT”) zgodnie z wcześniej ustawionymi skokami co 1°C o maksymalnie 2 °C. Funkcja SLEEP kończy się automatycznie po 8 godzinach, a urządzenie kontynuuje pracę z ostatnią wartością zadaną. Funkcja ta nie jest dostępna w trybach pracy "FAN" (wentylacja) i "DRY" (osuszanie).

3. Praca w trybie „FOLLOW ME” (Idź za mną) (poz. 3 "fig. 6 -")

Można ustawić w trybie działania HEAT - AUTO - COOL.

Pilot przesyła automatycznie co 3 minuty sygnał odczytanej przez siebie lokalnej temperatury do klimatyzatora. Temperatura taka jest uwzględniana podczas sterowania urządzeniem. Pilot musi mieć możliwość wymiany sygnału z urządzeniem. Jeśli klimatyzator nie otrzymuje sygnału z pilota przez 7 minut, przestanie uwzględniać taką wartość i powróci do uwzględniania wartości odczytanej przez sondę w urządzeniu.

4. Praca w trybie SELF CLEAN (Samoczyszczenie) (nie wyświetla się żadna informacja na wyświetlaczu pilota, na wyświetlaczu urządzenia wewnętrznego pojawia się napis "SC")

Aktywowany w trybie COOL - DRY. W momencie wyłączenia urządzenia po pracy w trybie CHŁODZENIE lub OSUSZANIE włącza się po kolei tryb WENTYLACJA-GRZEWANIE-WENTYLACJA, aby zapobiec ewentualnemu tworzeniu się pleśni i nieprzyjemnych zapachów w związku z ewentualnymi resztkami kondensatu. Jeżeli podczas cyklu czyszczenia zostanie naciśnięty przycisk "CLEAN", zatrzymuje on cykl i wyłącza urządzenie.

5. Praca w trybie TURBO (nie jest wyświetlany na wyświetlaczu pilota zdalnego sterowania, wyświetlacz urządzenia wewnętrznego pokazuje "ON" przez 3 sekundy, gdy funkcja jest aktywna, "OF" przez 3 sekundy, gdy funkcja jest dezaktywowana).

Funkcja może być aktywowana tylko w trybie chłodzenia i ogrzewania. Zmusza urządzenie do jak najszybszego osiągnięcia żądanej temperatury.

6. Tryb SWING (nie jest wyświetlany na wyświetlaczu pilota zdalnego sterowania, wyświetlacz urządzenia wewnętrznego pokazuje "ON" przez 3 sekundy, gdy funkcja jest aktywna, "OF" przez 3 sekundy, gdy funkcja jest dezaktywowana).

Naciśnięcie przycisku "SWING" aktywuje automatyczny ruch kłapy.

7. Tryb DIRECT (nie jest wyświetlany na wyświetlaczu zdalnego sterowania)

Naciśnięcie przycisku "DIRECT" kieruje strumieniem powietrza, przesuwając deflektor o kąt 6° za każdym razem, gdy przycisk jest naciskany.

2.6 WYŚWIETLANIE BŁĘDÓW

W razie pojawienia się nieprawidłowości w działaniu urządzenia na wyświetlaczu pojawi się kod informujący o numerze systemu, który spowodował błąd. Poniższa tabela pozwala prawidłowo zinterpretować kody błędów. Należy pamiętać, że niektóre kody błędów pojawiają się jedynie w przypadku pracy w układzie z modułem Mono-Split lub z modułem Multi-Split

Tabella. 1 - Errori

Kod błędu	Rodzaj usterki	Uwagi
E0	Błąd parametru EEPROM jednostki wewnętrznej	Alarm
E1	Błąd komunikacji jednostki wewnętrznej / zewnętrznej	Alarm
E2	Błąd wykrywania sygnału przejścia przez zero (dla niektórych modeli)	Alarm
E3	Wentylator wewnętrzny działa poza normalnym zakresem	Alarm
E4	Wewnętrzny czujnik temperatury pomieszczenia T1 jest w obwodzie otwartym lub ma zwarcie	Alarm
E5	Czujnik temperatury cewki parownika T2 jest w obwodzie otwartym lub ma zwarcie	Alarm
E7	Błąd komunikacji wewnętrznej płytki drukowanej / płytki wyświetlacza	Alarm
EC	Wykryto wyciek czynnika chłodniczego	Alarm
F0	Aktualne zabezpieczenie przed przecięciem	Alarm
F1	Zewnętrzny czujnik temperatury pomieszczenia T4 jest w obwodzie otwartym lub ma zwarcie	Alarm
F2	Czujnik temperatury cewki skraplacza T3 jest w obwodzie otwartym lub ma zwarcie	Alarm
F3	Czujnik temperatury tłoczenia sprężarki TP jest w obwodzie otwartym lub ma zwarcie	Alarm
F4	Błąd parametru EEPROM jednostki zewnętrznej	Alarm
F5	Wentylator zewnętrzny działa poza normalnym zakresem (w niektórych modelach)	Alarm
P0	Nieprawidłowe działanie IPM lub zabezpieczenie przed nadmiernym prądem IGBT	Tymczasowa ochrona
P1	Zabezpieczenie przed przepięciem lub zbyt niskim napięciem	Tymczasowa ochrona
P2	Zabezpieczenie modułu IPM przed wysoką temperaturą	Tymczasowa ochrona
P4	Błąd napędu sprężarki inwertera	Tymczasowa ochrona

Niektóre błędy pojawiają się na wyświetlaczu, lecz nie powodują wyłączenia urządzenia. W każdym przypadku należy poinformować o usterek serwis techniczny. Niektóre alarmy mogą być spowodowane nieprzeprowadzeniem czynności zwykłej konserwacji. Zaleca się wykonanie takich czynności przed skontaktowaniem się z serwisem technicznym.

Uwaga dotycząca modułu MultiSplit

W przypadku jednoczesnego żądania pracy różnych modułów wewnętrznych w niekompatybilnych trybach działania pojawia się symbol P5 informujący o niekompatybilności. System zasadniczo gwarantuje priorytet dla modułów ustawionych na ogrzewanie.

Tabella. 2 - Tabela zgodności

		Ustawianie jednostki 2 (w aktywacji)			
		Chłodzenie	Ogrzewanie	Osuszanie	Wentylacja
Ustawianie jednostki 1 (włączone)	Chłodzenie	Nie	Tak (1)	Nie	Nie
	Ogrzewanie	Tak (2)	Nie	Tak (2)	Tak (2)
	Osuszanie	Nie	Tak (1)	Nie	Nie
	Wentylacja	Nie	Tak (1)	Nie	Nie

(1): urządzenie 1 wyłącza się

(2): urządzenie 2 nie włącza się

2.7 PRACA W TRYBIE AUTO

Podczas działania w trybie AUTO urządzenie automatycznie wybiera tryb HEAT, FAN, COOL w zależności od temperatury otoczenia.

Włączenie trybu AUTO

Najpierw wybrać na pilocie tryb AUTO za pomocą przycisku MODE. Następnie wybrać żądaną temperaturę nastawy. Tryb działania będzie zależał od różnicy - dodatniej lub ujemnej - między temperaturą ustawioną a temperaturą otoczenia. Jeśli różnica ta nie przekracza jednego stopnia, urządzenie będzie działać w trybie wentylacji.

Uwagi dotyczące pracy w trybie AUTO

1. W trybie „AUTO” klimatyzator może automatycznie przechodzić między trybami ogrzewania, wentylacji i chłodzenia w zależności od odczytanej różnicy między efektywną temperaturą otoczenia a temperaturą ustawioną w pilocie.
2. W trybie „AUTO” nie można ustawić prędkości pracy wentylatora. Jest ona regulowana automatycznie.
3. Jeśli tryb „AUTO” nie gwarantuje żądanego poziomu komfortu, można ręcznie wybrać żądany tryb.

2.8 REGULACJA WYJŚCIA POWIETRZA

Można automatycznie ustawić kierunek przepływu powietrza w pionie. Regulacja przepływu powietrza w poziomie wymaga interwencji ręcznej.

Regulacja pionowa

Aby wyregulować kierunek pionowego przepływu powietrza ("fig. 7 -") wychodzącego z urządzenia wewnętrznego, należy nacisnąć przycisk "SWING" lub "DIRECT".

Po naciśnięciu przycisku "SWING" deflektor nadal się porusza, mieszając powietrze w pomieszczeniu.

Po naciśnięciu przycisku "DIRECT" deflektor blokuje się i po każdym naciśnięciu przycisku "DIRECT" kierunek przepływu powietrza zmienia się o kąt 6°.

Uwaga: W trybie pracy "COOL" lub "DRY" nie zaleca się umieszczania przegrody w pozycji pionowej na podłodze zbyt długo, aby uniknąć gromadzenia się kroplin.

W trybie pracy "CHŁODZENIE" lub "OGREWANIE" nie zaleca się umieszczania przegrody w pozycji pionowej na podłodze, ponieważ niski przepływ powietrza może obniżyć wydajność urządzenia.

Nie zmieniaj ręcznie położenia przegrody. W takim przypadku należy wyłączyć i włączyć urządzenie na kilka sekund, aby zresetować położenie deflektora

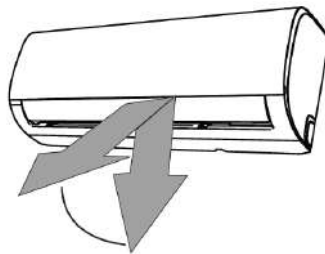

fig. 7 -

Regulacja pozioma

Aby wyregulować w poziomie kierunek strumienia powietrza ("fig. 8 -") należy ręcznie ustawić dźwignię deflektora.

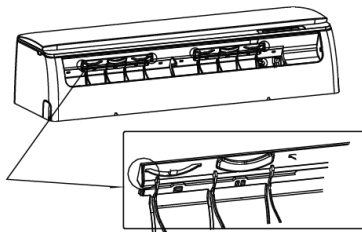

fig. 8 -

2.9 USTAWIENIE TIMERA

Nacisnąć przycisk „TIMER ON”, aby ustawić godzinę automatycznego włączenia urządzenia.

Nacisnąć przycisk „TIMER OFF”, aby ustawić godzinę automatycznego wyłączenia urządzenia.

Ustawienie godziny automatycznego włączenia

1. Nacisnąć przycisk „TIMER”. W specjalnym obszarze wyświetlania na ekranie LCD pojawia się komunikat „TIMER ON” podający ostatnio ustawioną godzinę automatycznego włączenia oraz symbol „H”. W tym momencie można ustawić nową godzinę uruchomienia działania.
2. Ponownie nacisnąć przycisk „TIMER ON”, aby ustawić żadaną godzinę włączenia. Każde naciśnięcie przycisku zwiększa godzinę o 30 minut w przedziale między 0 a 10 godzin, a w przedziale między 10 a 24 godzin o 1 godzinę.
3. Po ustawieniu funkcji „TIMER ON” następuje opóźnienie o jedną sekundę, podczas której system sterowania przesyła sygnał do klimatyzatora. Następnie, po upływie kolejnych 2 sekund (w przybliżeniu) symbol „H” znika i w specjalnym obszarze wyświetlania na ekranie LCD pojawia się ponownie ustawiona temperatura.



fig. 9 -

Ustawienie godziny automatycznego wyłączenia

1. Nacisnąć przycisk „TIMER OFF”. W specjalnym obszarze wyświetlania na ekranie LCD pojawia się komunikat „TIMER OFF” podający ostatnio ustawioną godzinę automatycznego wyłączenia oraz symbol „H”. W tym momencie można ustawić nową godzinę zatrzymania działania.
2. Ponownie nacisnąć przycisk „TIMER OFF”, aby ustawić żadaną godzinę wyłączenia. Każde naciśnięcie przycisku zwiększa godzinę o 30 minut w przedziale między 0 a 10 godzin, a w przedziale między 10 a 24 godzin o 1 godzinę.
3. Po ustawieniu funkcji „TIMER OFF” następuje opóźnienie o jedną sekundę, podczas której system sterowania przesyła sygnał do klimatyzatora. Następnie, po upływie kolejnych 2 sekund (w przybliżeniu) symbol „H” znika i w specjalnym obszarze wyświetlania na ekranie LCD pojawia się ponownie ustawiona temperatura.



fig. 10 -

OSTRZEŻENIA

- Po wybraniu działania z timerem pilot automatycznie wysyła do modułu wewnętrznego sygnał timera o wskazanej godzinie. Zaleca się w związku z tym ustawienie pilota w takim miejscu, z którego będzie mógł on prawidłowo przesłać sygnał do modułu wewnętrznego.
- Rzeczywista godzina włączenia, którą można ustawić za pomocą funkcji timera na pilocie, ogranicza się do przedziałów co pół godziny.

2.10 FUNKCJA TIMERA

„TIMER ON” (praca z automatycznym włączeniem)

Funkcja „TIMER ON” jest przydatna, na przykład, kiedy pragnie się, aby urządzenie włączyło się automatycznie przed powrotem do domu. Klimatyzator automatycznie uruchomi się o ustawionej godzinie.

Przykład: Wyłączenie klimatyzatora po 6 godzinach.

1. Nacisnąć przycisk „TIMER ON”. Na specjalnym obszarze wyświetlacza pojawi się godzina uruchomienia urządzenia oraz symbol „H”.
2. Nacisnąć przycisk „TIMER ON”, aby wyświetlić „6:0H” w obszarze „TIMER ON” na wyświetlaczu pilota.
3. Po 3 sekundach na tym obszarze wyświetlacza cyfrowego pojawi się ponownie informacja o temperaturze.

Wskaźnik „TIMER ON” pozostanie włączony, aby potwierdzić, że funkcja została włączona.

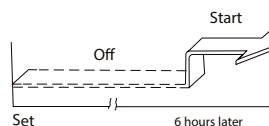

fig. 11 -

„TIMER OFF” (praca z automatycznym wyłączeniem)

Funkcja „TIMER OFF” jest przydatna, na przykład, kiedy pragnie się, aby urządzenie wyłączyło się automatycznie, kiedy użytkownik już poszedł spać. Klimatyzator wyłącza się automatycznie o ustawionej godzinie.

Przykład: Wyłączenie klimatyzatora po 10 godzinach.

1. Nacisnąć przycisk „TIMER OFF”. Na specjalnym obszarze wyświetlacza pojawi się godzina wyłączenia urządzenia oraz symbol „H”.
2. Nacisnąć przycisk „TIMER OFF”, aby wyświetlić „10H” w obszarze „TIMER OFF” na wyświetlaczu pilota.
3. Po 3 sekundach na tym obszarze wyświetlacza cyfrowego pojawi się ponownie informacja o temperaturze.

Wskaźnik „TIMER OFF” pozostanie włączony, aby potwierdzić, że funkcja została włączona.

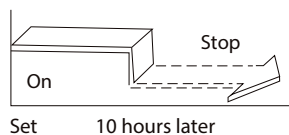

fig. 12 -

POŁĄCZONY TIMER (Jednoczesne ustawienie timera włączenia i wyłączenia)

„TIMER OFF” → „TIMER ON” (Włączenie → Przerwa → Rozpoczęcie działania)

Funkcja ta jest przydatna, na przykład, kiedy pragnie się, aby klimatyzator wyłączył się po tym, jak użytkownik poszedł już spać, a następnie ponownie się włączył rano po tym, jak użytkownik wstał lub wrócił do domu.

Przykład: Zaprogramowane zatrzymanie pracy klimatyzatora po 2 godzinach i ponowne zaprogramowane uruchomienie po 10 godzinach.

1. Nacisnąć przycisk „TIMER OFF”.
2. Ponownie nacisnąć przycisk „TIMER OFF”, aby wyświetlić 2.0H w obszarze „TIMER OFF” na wyświetlaczu.
3. Nacisnąć przycisk „TIMER ON”.
4. Ponownie nacisnąć przycisk „TIMER ON”, aby wyświetlić 10H w obszarze „TIMER ON” na wyświetlaczu.
5. Po 3 sekundach na tym obszarze wyświetlacza cyfrowego pojawi się ponownie informacja o temperaturze.



Wskaźnik „TIMER ON/OFF” pozostanie włączony, aby potwierdzić, że funkcja została włączona.

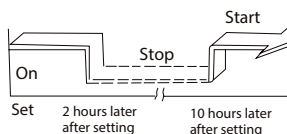

fig. 13 -

POŁĄCZONY TIMER (Jednoczesne ustawienie timera włączenia i wyłączenia)

„TIMER ON” → „TIMER OFF” (Wyłączenie → Uruchomienie → Przerwanie działania)

Funkcja ta jest przydatna, na przykład, kiedy pragnie się, aby klimatyzator uruchomił się rano zanim użytkownik wstanie z łóżka i wyłączył się po jego wyjściu z domu.

Przykład: Zaprogramowane uruchomienie pracy klimatyzatora po 2 godzinach i zatrzymanie po 5 godzinach.

1. Nacisnąć przycisk „TIMER ON”.
2. Ponownie nacisnąć przycisk „TIMER ON”, aby wyświetlić 2.0H w obszarze „TIMER ON” na wyświetlaczu.
3. Nacisnąć przycisk „TIMER OFF”.
4. Ponownie nacisnąć przycisk „TIMER OFF”, aby wyświetlić 5.0H w obszarze „TIMER OFF” na wyświetlaczu.
5. Po 3 sekundach na tym obszarze wyświetlacza cyfrowego pojawi się ponownie informacja o temperaturze. Wskaźnik „TIMER ON/OFF” pozostanie włączony, aby potwierdzić, że funkcja została włączona.

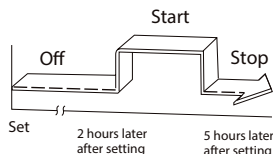

fig. 14 -

UWAGA:

Pierwsza funkcja timera („TIMER ON” lub „TIMER OFF”), która zadziała, to będzie pierwsza funkcja w kolejności po godzinie ustawienia.

WSKAŹNIKI LED MODUŁU WEWNĘTRZNEGO

Poniżej opisano znaczenie kodów wyświetlanych na wyświetlaczu urządzenia wewnętrznego ("fig. 7 -"), zamiast dwóch "88" pokazanych na rysunku.



fig. 15 -

1. WSKAZANIE TEMPERATURY

W normalnych warunkach pracy wyświetlacz pokazuje ustawioną temperaturę.

2. WSKAZANIE BŁĘDU

W przypadku wystąpienia błędu na wyświetlaczu pojawi się kod błędu zgodnie z tabelą "ERROR DISPLAY".

3. WSKAZANIE FUNKCJI ECHA

Gdy funkcja "ECO" jest aktywna, symbol "88" świeci stopniowo, pokazując cyklicznie komunikat "E- C - - O", po którym następuje wskazanie ustawionej temperatury.

4. WSKAZANIE ZEGARA STERUJĄCEGO PRZY WŁĄCZANIU LUB FUNKCJI

Na wyświetlaczu przez 3 sekundy pojawia się napis "ON":

- aktywowany jest opóźniony wyłącznik czasowy zapłonu ("TIMER ON")
- aktywowana jest jedna z następujących funkcji: "SWING" lub "TURBO".

5. WSKAZANIE WYŁĄCZENIA WYŁĄCZNIKA CZASOWEGO LUB WYŁĄCZENIA FUNKCJI.

Na wyświetlaczu przez 3 sekundy pojawia się napis "OF":

- Opóźniony wyłącznik czasowy jest aktywowany ("TIMER OFF").
- jedna z następujących funkcji jest wyłączona: "SWING" lub "TURBO".

6. WSKAŹNIK AKTYWACJI ODSZRANIANIA

Na wyświetlaczu pojawia się napis "dF" (odszranianie), gdy urządzenie zewnętrzne wykonuje cykl odszraniania.

7. WSKAZANIE SAMOOCZYSZCZAJĄCEJ SIĘ AKTYWACJI

Na wyświetlaczu pojawia się napis "SC", gdy urządzenie wykonuje cykl suszenia baterii.

8. WSKAZANIE AKTYWACJI FUNKCJI PODGRZEWANIA WSTĘPNEGO

Wyświetlacz pokazuje "cF", gdy aktywna jest funkcja ogrzewania wstępnego, aby zapobiec przepływowi zimnego powietrza. Funkcja jest dostępna tylko w trybie ogrzewania.

9. WSKAZANIE AKTYWACJI WLAN

Na wyświetlaczu pojawia się symbol przedstawiony na "fig. 7 -", szczegół 1, gdy urządzenie jest regularnie podłączone do sieci bezprzewodowej w celu zdalnego sterowania.

10. WSKAZANIE WYCIEKU CZYNNIKA CHŁODNICZEGO

W trybie pracy "COOL" na wyświetlaczu pojawia się napis "EC" w przypadku wykrycia wycieku czynnika chłodniczego.

11. WSKAZANIE WŁĄCZENIA TRYBU PRZECIWSZAMROŻENIOWEGO.

Na wyświetlaczu pojawia się napis "FP" (ochrona przed zamarzaniem), gdy aktywowana jest funkcja przeciwszamrożeniowa, która umożliwia ustawienie temperatury bezpieczeństwa na poziomie 8°C w pomieszczeniu. Funkcja jest dostępna tylko w trybie ogrzewania.

12. WSKAZANIE CZYSZCZENIA LUB WYMIANY FILTRÓW

Po 240 godzinach pracy na wyświetlaczu przez 15 sekund pojawia się napis "CL", przypominający o konieczności czyszczenia filtrów powietrza, po czym ostrzeżenie znika.

Po 2880 godzinach pracy na wyświetlaczu przez 15 sekund pojawia się napis "nF" jako przypomnienie o konieczności wymiany filtrów powietrza, po czym ostrzeżenie znika.

Aby zresetować przypomnienie, należy czterokrotnie nacisnąć przycisk "LED" lub trzykrotnie nacisnąć przycisk alarmowy. Jeśli przypomnienie nie zostanie zresetowane, pojawi się ono ponownie w sposób opisany powyżej, gdy urządzenie zostanie ponownie włączone.

2.11 PRZYCIŚK AWARYJNY

Umożliwia obsługę awaryjną w przypadku uszkodzenia lub utraty pilota zdalnego sterowania. W przypadku tych modeli przycisk włączania/wyłączania awaryjnego znajduje się w prawym górnym rogu pod panelem przednim ("fig. 8 -").

Aby używać urządzenia w trybie ręcznym:

1. Otwórz panel przedni urządzenia i zlokalizuj przycisk alarmowy.
2. Wcisnąc raz przycisk alarmowy, aby włączyć tryb pracy "AUTO"; wartość zadana jest automatycznie ustawiana na 24°C.
3. Wcisnąc przycisk alarmowy po raz drugi, aby włączyć tryb pracy "COOL". Na wyświetlaczu urządzenia pojawia się "FC" (chłodzenie wymuszone).
4. Naciśnij przycisk alarmowy po raz trzeci, aby wyłączyć urządzenie.
5. Zamknąć panel przedni

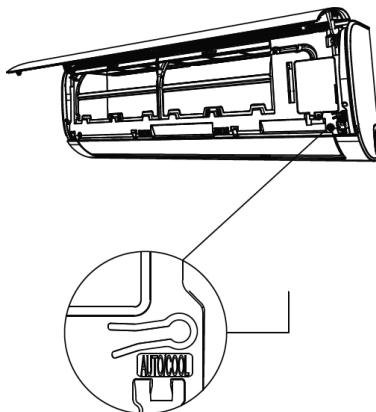

fig. 16 -

2.12 FUNKCJA AUTO-RESTART

Urządzenie jest zaprogramowane do automatycznego ponownego włączenia się w przypadku przerwy w zasilaniu elektrycznym.

2.13 FUNKCJA PAMIĘCI POZYCJI DEFLEKTORA PAMIĘCI POZYCJI

Gdy urządzenie jest włączone, deflektor będzie skierowany w tym samym kierunku, w którym był ostatnio używany.

2.14 WYŁĄCZENIE I PRZECHOWYWANIE

Aby wyłączyć klimatyzator, wystarczy nacisnąć przycisk „ON/OFF” (Wł./Wył.) na pilocie. Po włączeniu lub po wyłączeniu i ponownym włączeniu sprężarka klimatyzatora nie rozpoczyna pracy natychmiast, lecz dopiero po trzech minutach. Ma to na celu ochronę systemu. Na koniec sezonu, przed wyłączeniem urządzenia na dłuższy czas zaleca się włączyć je do pracy na 2 lub 3 godziny w trybie chłodzenia z temperaturą ustawioną na 30 °C. Następnie odłączyć zasilanie, oczyścić filtry i wyjąć baterie z pilota.

2.15 CZYSZCZENIE FILTRÓW MODUŁU WEWNĘTRZNEGO NAŚCIENNEGO

W celu zapewnienia prawidłowe funkcjonowanie urządzenia należy okresowo czyścić filtr powietrza. W tym celu należy postępować zgodnie z poniższymi zaleceniami :

1. Odłączyć wtyczkę zasilania od gniazdka ściennego.
2. Podnieś panel przedni.
3. Wyjmij filtry, przesuwając środkowe zatrzaski w górę, aż zostaną one zwolnione z uchwytu i pociągnij je w dół ("fig. 17 -" e "fig. 18 -").
4. Wyjąć filtr oczyszczający powietrze znajdujący się z tyłu filtra głównego ("fig. 19 -") i wyczyścić go odkurzaczem.
5. Filtry główne należy myć wodą lub odkurzyć "fig. 20 -". Pozostawić filtry do całkowitego wyschnięcia, unikając ekspozycji na bezpośrednie działanie promieni słonecznych.
6. Ponowny montaż w pozycji wyjściowej.
7. Zamknąć panel przedni urządzenia i podłączyć wtyczkę do gniazdka elektrycznego.

Uwaga: czynność ta powinna być wykonywana przynajmniej raz w miesiącu (częstotliwość czynności czyszczenia różni się w zależności od charakterystyki oraz pyłu w pomieszczeniu, które ma być klimatyzowane).

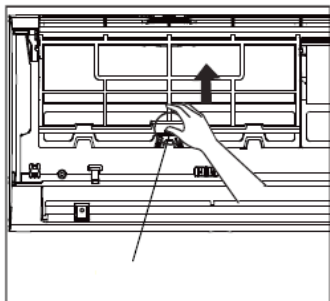

fig. 17 -

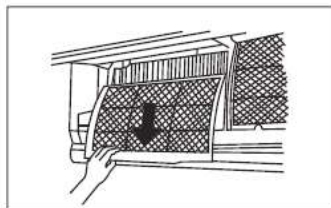

fig. 18 -

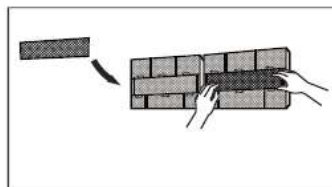

fig. 19 -

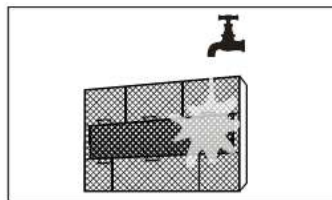

fig. 20 -

2.16 CZYSZCZENIE MODUŁU WEWNĘTRZNEGO

W celu wyczyszczenia modułu wewnętrznego należy postępować zgodnie z poniższymi zaleceniami

1. Wymyć wilgotną szmatką.
2. Nie czyścić bezpośrednim strumieniem wody, aby nie uszkodzić komponentów elektrycznych.
3. Nie czyścić alkoholem ani innymi substancjami korozyjnymi.

2.17 CZYSZCZENIE MODUŁU ZEWNĘTRZNEGO

- Czyszczenie modułu zewnętrznego powinno być wykonywane okresowo oraz zawsze na początku sezonu pracy klimatyzatora.
- Oczyszczyć kratki wlotu i wylotu powietrza. Usunąć ewentualne ciała blokujące swobodny obieg powietrza. Uważać, aby nie złożyć skrzydełek agregatu skraplającego.

Uwaga: Podczas czyszczenia kratki tylnej zwrócić uwagę, aby nie uszkodzić łopatek agregatu skraplającego.

3. BEZPIECZEŃSTWO I ZANIECZYSZCZENIE

3.1 UWAGI OGÓLNE

Maszyna została zaprojektowana w taki sposób, aby zmniejszyć do minimum ryzyko dla osób i otoczenia, w którym jest ona zainstalowana. Jednak w celu wyeliminowania ryzyka szczałtkowego, należy jak najlepiej poznać urządzenie, aby nie dopuścić do wypadków, które mogłyby spowodować obrażenia i/lub uszkodzenie mienia.

Dodatkowe informacje dotyczące właściwości płynu chłodzącego znaleźć można w kartach bezpieczeństwa materiałowego dostępnych u producentów chłodziw.

4. SERWIS I CZĘŚCI ZAMIENNE

Jeżeli nie wiesz Państwo, gdzie znajduje się najbliższy autoryzowany serwis, mogą Państwo uzyskać takie informacje od sprzedawcy lub znaleźć je w książce telefonicznej w rubryce „Klimatyzacja” lub „Kotły gazowe”.

4.1 ANALIZA USTEREK

Poniżej podajemy schemat wyjaśniający niektóre rodzaje usterek, które elektronika może wyłączać elektronika i o których może poinformować użytkownika.

Problem	Przyczyna	Rozwiązanie
Urządzenie nie uruchamia się po naciśnięciu przycisku ON / OFF na pilocie	Brak energii elektrycznej	Sprawdź, czy przewód zasilający jest prawidłowo podłączony do gniazdka sieciowego. Sprawdź, czy w gniazdku jest napięcie. Jeśli usterka nadal występuje, wezwąć serwis.
	Urządzenie posiada funkcję ochrony przed przeciążeniem. Urządzenie można przywrócić 3 minuty po wyłączeniu.	Poczekaj 3 minuty, a następnie uruchom ponownie urządzenie.
Jednostka wewnętrzna działa prawidłowo, a jednostka zewnętrzna wyłącza się.	Jednostka zewnętrzna nie jest zasilana	Zadzwoń do serwisu pomocy.
Urządzenie działa, ale nie chłodzi.	W urządzeniu brakuje czynnika chłodniczego. Potencjalna awaria elektrozaworu	Zadzwoń do serwisu pomocy.
Sprężarka działa przez krótki czas i zatrzymuje się na kilka minut.	Jednostka częściowo nie ma ładunku chłodniczego. Wymiennik ciepła jednostki zewnętrznej jest brudny.	Zadzwoń do serwisu pomocy. Wyczyść wymiennik zgodnie z opisem w rozdziale „Czyszczenie jednostki zewnętrznej” w tym podręczniku.

4.2 ZASADY BEZPIECZEŃSTWA

Aby uniknąć obrażeń operatora i uszkodzenia maszyny, należy bezwzględnie przestrzegać poniższych zaleceń.

- Urządzenie należy zainstalować zgodnie z obowiązującymi normami krajowymi
- Niniejsza instrukcja instalacji, instrukcja obsługi oraz schematy elektryczne stanowią integralną część urządzenia. Wszystkie te dokumenty należy przechowywać z należytą starannością w miejscu dostępnym dla operatorów, aby w razie potrzeby mogli z nich skorzystać.
- Nieprzestrzeganie zaleceń opisanych w niniejszej instrukcji i nieprawidłowa instalacja klimatyzatora mogą stanowić podstawę do unieważnienia gwarancji. Producent nie będzie ponosić żadnej odpowiedzialności za ewentualne szkody bezpośrednie lub pośrednie wynikające z błędnej instalacji.
- Instalację należy przeprowadzać w otoczeniu czystym i wolnym od przeszkód.
- Należy bezwzględnie unikać kontaktu z ruchomymi częściami urządzenia i nie przebywać pomiędzy nimi, jak również nie wkładać między nie żadnych części ciała lub przedmiotów.
- Przed uruchomieniem klimatyzatora sprawdzić, czy poszczególne części i cała instalacja są sprawne i bezpieczne.
- Pamiętać o regularnym przeprowadzaniu konserwacji zwykłej.
- W razie konieczności wymiany zawsze stosować oryginalne części zamienne. Niestosowanie się do tego zalecenia oznacza utratę gwarancji.
- Nie zdejmować i nie naruszać urządzeń ochronnych.
- Przed przystąpieniem do jakichkolwiek czynności w obrębie urządzenia należy je odłączyć od zasilania elektrycznego.
- Należy unikać opierania jakichkolwiek przedmiotów o górną część urządzenia.
- Nie wkładać i nie wrzucać żadnych przedmiotów przez kratki ochronne wentylatorów.
- Powierzchnia nagrzewnicy jest ostro zakończona i można się o nią skaleczyć. Nie dotykać jej bez zabezpieczeń.
- Przeczytać uważnie etykiety umieszczone na urządzeniu, w żadnym wypadku ich nie zakrywać i wymienić w razie uszkodzenia.
- Nie używać urządzenia w przestrzeniach zagrożonych wybuchem.
- Przewód zasilania powinien posiadać uziemienie zgodne z obowiązującymi normami.
- W razie zauważenia uszkodzenia przewodu zasilania należy natychmiast wyłączyć urządzenie (jeżeli pracuje) i zlecić wymianę przewodu kompetentnemu serwisantowi.
- Temperatura przechowywania powinna się mieścić w przedziale od -25°C do 55°C.
- W razie pożaru używać gaśnicy proszkowej. Nie gasić wodą.
- W razie zauważenia nieprawidłowości w działaniu urządzenia należy się upewnić, że nie są one spowodowane brakiem konserwacji zwykłej. W przeciwnym razie należy wezwać serwisanta.
- Wszystkie czynności konserwacji nadzwyczajnej powinny być wykonywane przez odpowiednio wykwalifikowany i upoważniony personel.
- W przypadku złomowania należy zutylizować urządzenie w wyznaczonym punkcie zbiórki odpadów zgodnie z obowiązującymi przepisami, aby umożliwić ponowne wykorzystanie surowców lub prawidłową utylizację substancji niebezpiecznych.
- Nie myć urządzenia, kierując na niego bezpośredni strumień wody lub strumień pod ciśnieniem; do mycia nie należy używać substancji o działaniu korozyjnym.

Producent i sieć jego autoryzowanych serwisów pozostają do Państwa dyspozycji w zakresie sprawnej i kompetentnej pomocy technicznej i chętnie udzieli Państwu porad w zakresie zoptymalizowania działania i wydajności urządzenia.

5. CERTYFIKAT JAKOŚCI

CERTYFIKAT JAKOŚCI : GWARANCJA DLA KLIMATYZATORÓW TYPU SPLIT

Gwarancja wynosi 2 lata, z wyjątkiem elementów podlegających normalnemu zużyciu eksploatacyjnemu (akumulatory, filtry, bezpieczniki itp.), na które nie udzielono gwarancji. Gwarancja biegnie od daty uruchomienia, ale nie później niż 2 miesiące po zakupie. Jeżeli uruchomienie nastąpi po 2 miesiącach od zakupu, okres gwarancji rozpoczyna się od daty wystawienia faktury.

GWARANCJA JEST WAŻNA TYLKO Z FAKTURĄ ZAKUPU.

KTÓRA MUSI BYĆ PRZEDSTAWIONA NA ŻĄDANIE SERWISU

W CAŁYM OKRESIE GWARANCJI.

UWAGA! BRAK CERTYFIKATU GWARANCYJNEGO STANOWI UTRATĘ GWARANCJI.

WARUNKI GWARANCJI

Beneficjent wraz ze sprzedawcą jest zobowiązany do sprawdzenia w momencie zakupu, czy opakowanie zawiera wszystkie elementy.

1. Produkt został dostarczony do kupującego wraz z:

- oryginalny dowód zakupu
- dokumentacja techniczna
- certyfikat gwarancji wypełniony i podpisany przez dystrybutora.

2. FERROLI nie ponosi odpowiedzialności za niewłaściwy wybór sprzętu. Klimatyzator jest przeznaczony wyłącznie do użytku domowego (mieszkalnego, biurowego, handlowego), a nie przemysłowego (chłodnie serwerowni, laboratoriów lub kuchni, czy pomieszczeń komercyjnych przy dużym natężeniu ruchu i dużych lub częstych otwarciach wyjść, przestrzeni z silnymi źródłami ciepła).

3. Dokumentacja techniczna, karta gwarancyjna; na fakturze zakupu będzie przechowywana w miejscu instalacji urządzenia.

4. Średnia żywotność sprzętu wynosi 10 lat

5. Niniejszy CERTYFIKAT GWARANCYJNY potwierdza jakość produktów FERROLI, ograniczając się tylko do wad materiałowych lub wykonawczych ze strony producenta, decydując się tym samym na naprawę lub dostarczenie bezpłatnie części, które mają wady lub wady produkcyjne, odpowiednio bezpłatna wymiana produktu , chyba że żądanie to jest niemożliwe lub nieproporcjonalne. Wydajność we wspomnianym okresie jest gwarantowana, w warunkach montażu i pracy w normalnych warunkach, zgodnie z przepisami, zaleceniami technicznymi; Wszelkie niedogodności wynikające z ich nieprzestrzegania należą do wyłącznej odpowiedzialności użytkownika.

6. W sprawie interwencji serwisowych należy skontaktować się z firmą, która zainstalowała sprzęt lub z autoryzowanym centrum serwisowym FERROLI Poland. Adresy dostępne na stronie www.ferrol.com.pl.

7. W przypadku stwierdzenia wady wynikającej z nieprawidłowej obsługi lub konserwacji sprzętu, beneficjent ponosi pełną odpowiedzialność finansową zarówno za wymienione części, jak i naprawy oraz koszty związane z dojazdem.

8. Urządzenia klimatyzacyjne nie mogą być pojedynczym źródłem ogrzewania przestrzeni ze względu na ograniczenia termiczne temperatur zewnętrznych / wewnętrznych.

9. Aby móc skorzystać z zalet oferowanych przez gwarancję, w tym okresie w przypadku każdej interwencji należy dzwonić wyłącznie do firm serwisowych autoryzowanych przez FERROLI Poland, w przeciwnym razie produkt straci gwarancję. FERROLI Poland, za pośrednictwem autoryzowanych jednostek serwisowych, zapewnia wykonanie czynności serwisowych zarówno w okresie gwarancyjnym, jak i po okresie gwarancji. Gwarancja udzielana jest na warunkach zgodności z wymogami niniejszego CERTYFIKATU GWARANCYJNEGO i dołączonej dokumentacji technicznej, zaleceń zgodnych z obowiązującymi przepisami.

10. Instalacja urządzenia klimatyzacyjnego zostanie wykonana wyłącznie przez wyspecjalizowaną firmę . W przeciwnym razie gwarancja przepada.

OGRANICZENIA GWARANCJI

GWARANCJA wygasa w sytuacji:

- a. niewłaściwy transport, przeladunek lub przechowywanie, nierówności, zarysowania,
- b. nieprawidłowa instalacja lub uruchomienie, wykonane przez nieupoważniony personel, niezgodne z przepisami i zaleceniami;
- c. wykorzystanie sprzętu do celów innych niż te, do których było przeznaczone;
- d. używanie sprzętu bez obowiązkowych filtrów powietrza, stosowanie niezgodnych filtrów lub ich okresowych zanieczyszczeń;
- e. awarie urządzenia klimatyzacyjnego spowodowane stratami gazu w wyniku niewłaściwego podłączenia obwodów, awaria w rurach i jednostce wewnętrznej przed otwarciem zaworów jednostki zewnętrznej ;
- f. wahania napięcia zasilania elektrycznego inne niż 230 V prądu przemiennego o więcej niż $\pm 10\%$;
- g. podłączenie do instalacji elektrycznych bez uziemienia lub o rezystancji większej niż 4 Ohm
- h. instalacja i eksploatacja sprzętu w temperaturach poniżej 10 ° C.
- i. niedowymiarowanie prowadzące do złych warunków pracy;
- j. uszkodzenie sprzętu w wyniku pożarów lub klęsk żywiołowych (powodzie, wyładowania atmosferyczne itp.)
- k. istnienie ciał obcych w sprężce
- l. użycie części lub podzespołów nieoryginalnych lub nie dostarczone przez FERROLI Poland

OSTRZEŻENIE ! Zatkanie kurzem lub innymi zanieczyszczeniami jednostki zewnętrznej może spowodować awarię sprężarki która nie jest objęta gwarancją. Zaleca się zawarcie umowy serwisowej z wyspecjalizowaną firmą.

Z zakresu gwarancji wykluczone są :

- a. czyszczenie filtrów, rury kondensacyjnej i wymienników ciepła (skraplacz, parownik)
- b. brakujące lub zużyte baterie elektryczne
- c. czyszczenie rury odprowadzającej kondensat w przypadku jej zatkania
- d. wybór nieodpowiedniego systemu pracy
- e. prace konserwacyjne urządzeń.

Produkt/Model: Nr: z dnia

Seria jednostek zewnętrznych.....

Seria jednostek wewnętrznych (1):..... Seria jednostek wewnętrznych (2):.....

Seria jednostek wewnętrznych (3):..... Seria jednostek wewnętrznych (4):.....

Zakup:.....

Adres:.....

Sprzedawca:.....

Adres:.....

Faktura nr.:..... data :

Jednostka montażowa.....

Nazwisko monter..... Podpis..... Data Montażu.....

DYSTRYBUTOR
Ferrolì Poland

JEDNOSTKA SPRZEDAJĄCA

KUPUJĄCY

Przyjmuje do wiadomości
informacje zawarte w tym
certyfikacie

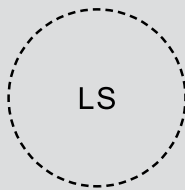

Podpis

Podpis

Conform Regulamentului General privind Protectia Datelor 679/2016, firma de service isi asuma responsabilitatea pentru completarea corecta a informatiilor, pentru clarificarea fata de client a importantei bifarii optiunilor referitoare la protectia datelor si pentru transferul corect si conform al acestor informatii in programul de raportare pus la dispozitie de FERROLI ROMANIA SRL.

1. CARACTERÍSTICAS GERAIS	114
1.1 TOMADA A CARGO DA MÁQUINA.....	114
1.2 PREMISSA	114
1.3 APRESENTAÇÃO DAS UNIDADES	114
1.4 DECLARAÇÃO DE CONFORMIDADE	114
1.5 CONTROLO REMOTO	115
Descrição dos botões	115
Descrição do ecrã ("fig. 2 -")	116
2. COLOCAÇÃO EM FUNCIONAMENTO.....	117
2.1 CONSELHOS PARA A UTILIZAÇÃO DO CONTROLO REMOTO.....	117
2.2 SUBSTITUIÇÃO DAS PILHAS.....	117
2.3 LIGAÇÃO DO APARELHO DE AR CONDICIONADO.....	117
2.4 LIGAÇÃO DO APARELHO DE AR CONDICIONADO.....	118
2.5 Outras modalidades de funcionamento.....	119
2.6 VISUALIZAÇÃO DOS ERROS.....	120
2.7 FUNCIONAMENTO AUTO.....	121
2.8 REGULAÇÃO DA SAÍDA DO AR	121
2.9 CONFIGURAÇÃO DO TEMPORIZADOR.....	122
Configuração da hora de ligação automática.....	122
Configuração da hora de desligamento automático.....	122
2.10 FUNÇÃO DE TEMPORIZADOR	123
"TIMER ON" (funcionamento com ligação automática).....	123
"TIMER OFF" (funcionamento com desligamento automático).....	123
TEMPORIZAÇÃO COMBINADA (Configuração simultânea das temporizações de ligação e de desligamento).....	124
TEMPORIZAÇÃO COMBINADA (Configuração simultânea das temporizações de ligação e de desligamento).....	124
INDICADORES LED DA UNIDADE INTERNA.....	125
2.11 BOTÃO DE EMERGÊNCIA.....	126
2.12 FUNÇÃO AUTO-RESTART.....	126
2.13 FUNÇÃO DE MEMÓRIA DA POSIÇÃO DO DEFLETOR.....	126
2.14 DESLIGAMENTO E COLOCAÇÃO EM HIBERNAÇÃO	126
2.15 LIMPEZA DOS FILTROS DA UNIDADE INTERNA DE PAREDE	127
2.16 LIMPEZA DA UNIDADE INTERNA.....	127
2.17 LIMPEZA DA UNIDADE EXTERNA	127
3. SEGURANÇA E POLUIÇÃO	128
3.1 CONSIDERAÇÕES GERAIS	128
4. ASSISTÊNCIA E PEÇAS DE REPOSIÇÃO	128
4.1 ANÁLISE DE AVARIAS.....	128
4.2 NORMAS DE SEGURANÇA.....	129
5. CERTIFICADO DE GARANTIA	130

1. CARACTERÍSTICAS GERAIS

1.1 TOMADA A CARGO DA MÁQUINA

No ato de tomada a cargo da unidade, é indispensável assegurar-se de que recebeu todo o material indicado no documento de acompanhamento, e ainda que a mesma não sofreu danos durante o transporte. Em caso afirmativo, informe a transportadora do tipo de dano sofrido, alertando entretanto o nosso departamento de gestão de clientes. Apenas procedendo desta forma e em tempo útil será possível obter o material em falta ou a indemnização por danos.

1.2 PREMISSA

Esta é uma máquina projetada e fabricada em exclusivo para a climatização e deve ser usada apenas para esse fim. A máquina apenas pode funcionar devidamente e de forma rentável se usada corretamente e mantida em plena eficiência. Pedimos-lhe por isso que leia atentamente este livreto de instruções e que o releia sempre que, ao usar a unidade, surjam dificuldades. Em caso de necessidade, lembramos-lhe de que o nosso serviço de assistência, organizado em colaboração com os próprios revendedores, está sempre à disposição para eventuais conselhos e intervenções diretas.

1.3 APRESENTAÇÃO DAS UNIDADES

Os aparelhos de ar condicionado são aparelhos de climatização ar/ar de tipo split, sendo por isso ligados a uma unidade externa. Esta série de modelos pode ser combinada quer a unidades externas de tipo Mono-Split, com apenas uma unidade interna combinada, ou de tipo Multi-Split, combináveis a duas ou mais unidades internas. A série encontra-se disponível na versão de bomba de calor a R32.



Este aparelho vem cheio com refrigerante.

Convém notar que a unidade vem cheia com gás R32 inflamável. Uma utilização indevida do aparelho comporta o risco de graves lesões pessoais e danos materiais. Pode encontrar informações sobre este refrigerante na secção "SEGURANÇA E POLUIÇÃO" a pagina 128.

1.4 DECLARAÇÃO DE CONFORMIDADE

A empresa declara que a máquina em objeto se encontra em conformidade com o prescrito pelas seguintes diretivas conforme alteradas.

- Diretiva de baixa tensão 2014/35 / UE;
- Diretiva de compatibilidade eletromagnética 2014/30 / UE;
- Diretiva 2012/19 / UE REEE;
- Diretiva 2011/65 / RoHS da UE.
- Diretiva 2009/125 / CE ErP
- Regulamento de rotulagem energética da UE 2017/1369;

E está em conformidade com o que é indicado nos Regulamentos

- EN 60335-2-40



1.5 CONTROLO REMOTO

O controlo remoto ("fig. 1 -") é composto por uma série de botões e um ecrã que apresenta todas as funções ativas e os vários parâmetros necessários ao utilizador e ao técnico de instalação, para uma utilização correta da própria unidade.

Descrição dos botões

1. Botão "ON/OFF", permite a ligação e o desligamento do aparelho de ar condicionado.

2. Botão "MODE", permite seleccionar o modo de funcionamento:

AUTO - COOL- DRY – HEAT- FAN.

- "AUTO": selecciona automaticamente a modalidade de funcionamento mais adequada em relação à temperatura ambiente inicial (modalidade automática).
- "COOL-FRIO": a unidade ativa-se quando a temperatura configurada é mais baixa que a temperatura ambiente.
- "DRY-DESUMIDIFICAÇÃO" para desumidificar.
- "HEAT-QUENTE": a unidade ativa-se quando a temperatura configurada é mais alta que a temperatura ambiente.
- "FAN": a unidade ativa apenas a ventoinha para a circulação do ar".

3. Botão "FAN" permite seleccionar a velocidade da ventilação: automática - baixa - média - alta.

4. Botão noite "SLEEP", usado para configurar/apagar a modalidade Sleep, independentemente do modo em que esteja a operar o aparelho de ar condicionado.

5. Botão "ECO". Ativa o modo "economia de energia".

6. Botão "TURBO", ativa/desativa a modalidade de arrefecimento e aquecimento rápidos.

7. Botão "SELF CLEAN", permite ativar ou desativar a função SELF CLEAN para a secagem da bateria interior, de forma a evitar a formação de odores.

8. Botão "LED", ativa ou desativa o ecrã da unidade.

9. Botão "FOLLOW ME", permite ativar ou desativar a leitura local da temperatura efetuada pelo controlo remoto. Tal temperatura é tida como referência para o controlo da máquina.

10-11. SWING/DIRECT para activar/desactivar o movimento automático do deflector de ar para direccionar o jacto de ar. O botão SWING activa o movimento automático da aba. O botão DIRECT muda a direção do jato de ar cada vez que o botão é pressionado.

12. Botões "TIMER OFF". Permite desativar a função TEMPORIZADOR

13. Botões "TIMER ON". Permite ativar a função TEMPORIZADOR

14. Botão "TEMP", para configuração da "TEMPERATURA": (▲) configura o aumento, (▼) configura a diminuição. Se ativar a função TEMPORIZADOR, esta permite configurar o horário de ligação/desligamento desejado.

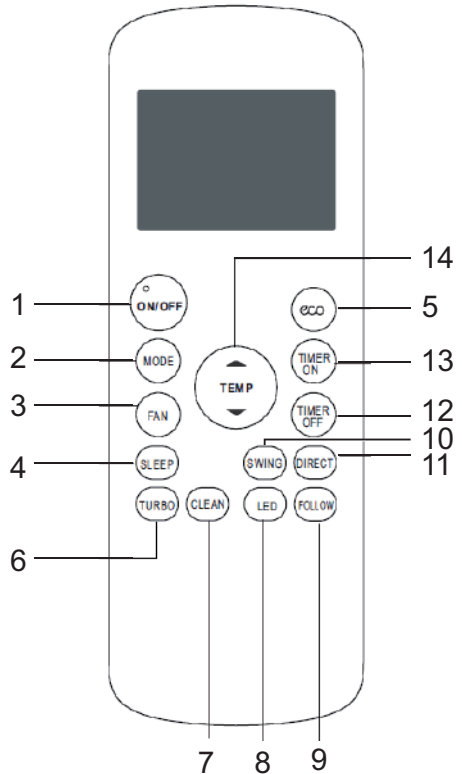

fig. 1 -

Descrição do ecrã. ("fig. 2 -")

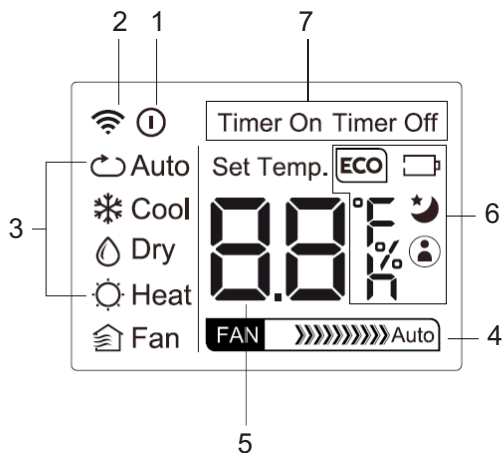

fig. 2 -

1. **Ícone de ligação/desligamento** É apresentado premindo o botão "ON/OFF". Premindo de novo, o ícone desaparece.
2. **Indicador de transmissão.** O indicador de transmissão acende-se quando o controlo remoto transmite o sinal à unidade interna.
3. **Apresentação da modalidade** Área do ecrã na qual é indicada a modalidade operativa ativa no momento: auto (↻), cool (❄), dry (💧), heat (☀), fan (🏠) e novamente auto (↻).
4. **Apresentação da velocidade da ventoinha** Área do ecrã na qual é apresentada a velocidade configurada para a ventoinha: alta (➤➤➤➤➤➤➤➤), médio (➤➤➤➤➤➤), baixo (➤➤) ou automático (Auto).
A velocidade da ventoinha é forçada para "AUTO" quando a modalidade de funcionamento é "AUTO" ou "DRY".
5. **Apresentação da temperatura/TEMPORIZADOR** Área onde o ajuste da temperatura é indicado (17°C~30°C, incrementos de 1°C). Se o modo "FOLLOW ME" estiver activado, após alguns segundos é indicada a temperatura detectada pelo telecomando e ao mesmo tempo desaparece o ícone "Set Temp". Se o modo "FAN" estiver definido, a temperatura não é apresentada. Quando as funções "TIMER ON" ou "TIMER OFF" estão activadas, o temporizador ajustado no lugar da temperatura é mostrado durante alguns segundos.
6. **Apresentação do ícone:**
 - Ícone ECO. Exibido quando o modo "economia de energia" é ativado
 - Ícone de bateria. Exibido quando o nível da bateria do controle remoto está baixo.
 - Ícone SLEEP. Exibido quando o modo de operação "SLEEP" está ativado.
 - Ícone FOLLOW ME. Exibido quando a função "FOLLOW ME" está ativada.
7. **Apresentação do TEMPORIZADOR:**
 - TIMER ON" - É apresentado quando o TEMPORIZADOR de ligação é configurado.
 - TIMER OFF" - É apresentado quando o TEMPORIZADOR de desligamento é configurado.

2. COLOCAÇÃO EM FUNCIONAMENTO

2.1 CONSELHOS PARA A UTILIZAÇÃO DO CONTROLO REMOTO

Para uma utilização correta do controlo remoto, lembre-se do seguinte:

1. Remova a pilha se esta não vier a ser usada durante um longo período de tempo.
2. Ao utilizar, direcione-o para o recetor de sinal da unidade interna.
3. O sinal do controlo remoto é recebido até uma distância de 8 metros.
4. O sinal emitido não deve ser obstruído por nenhum objeto.
5. Manuseie o controlo remoto com cuidado.
6. O sinal emitido pode sofrer interferências provenientes de uma lâmpada de acendimento rápido, de uma lâmpada fluorescente do tipo com inversor ou de um telemóvel.
7. O controlo remoto não deve ser deixado num local onde fique diretamente exposto à luz solar, próximo de uma salamandra ou de outra fonte de calor.

OBSERVAÇÃO As pilhas, no ponto 1, devem ser guardadas num local seguro fora do alcance das crianças.

2.2 SUBSTITUIÇÃO DAS PILHAS

Em caso de inserção/substituição das pilhas, proceda conforme indicado de seguida "fig. 3 -":

1. Remova a tampa.
2. Retire as pilhas descarregadas e insira as novas, certificando-se de que sejam colocadas segundo o esquema indicado dentro da sede.
3. Reposicione a tampa

OBSERVAÇÃO: Retire as pilhas do controlo remoto quando o aparelho de climatização do ar não for usado durante longos períodos de tempo, e guarde-as fora do alcance das crianças. Para o respeito do meio ambiente e da integridade das pessoas, as pilhas substituídas devem ser eliminadas nos contentores de recolha apropriados.

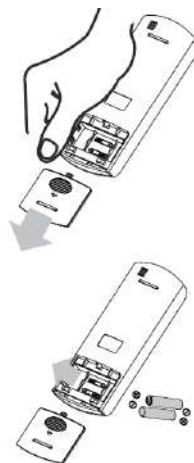

fig. 3 -

2.3 LIGAÇÃO DO APARELHO DE AR CONDICIONADO

Para ligar o aparelho de ar condicionado, prima o botão ON/OFF ("fig. 4 -"). Tenha presente que o visor de cristais líquidos indicará sempre o último modo de funcionamento e as funções anteriormente usadas. Siga as instruções, se pretender modificar o modo de funcionamento do sistema.

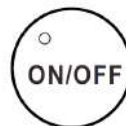

fig. 4 -

2.4 LIGAÇÃO DO APARELHO DE AR CONDICIONADO

Premindo o botão "MODE" ("fig. 5 -") podem ser selecionados os vários modos de funcionamento preferidos, escolhendo entre os seguintes:

AUTO - FRIO - DESUMIDIFICAÇÃO - QUENTE - FAN

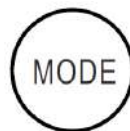

fig. 5 -

1. **AUTO** Funcionamento automático: esta função é selecionada premindo o botão MODE até ser apresentado o ecrã com o respetivo símbolo. O aparelho de ar condicionado configura automaticamente o modo de funcionamento (FRIO-DESUMIDIFICAÇÃO-QUENTE- FAN) com base na temperatura ambiente e na temperatura selecionada. O campo de temperatura selecionável varia de 17 a 30°C, em intervalos de 1°C
2. **FRIO** Funcionamento em arrefecimento: esta função é selecionada premindo o botão MODE até ser apresentado o ecrã com o respetivo símbolo. A unidade começa a funcionar em arrefecimento e atinge rapidamente a temperatura ambiente pedida. O campo de temperatura selecionável varia de 17 a 30°C, em intervalos de 1°C. Neste modo de operação você pode selecionar a velocidade do ventilador (alta - média - baixa - carro) usando a tecla FAN.
3. **DESUMIDIFICAÇÃO** Funcionamento em desumidificação: esta função é selecionada premindo o botão MODE até ser apresentado o ecrã com o respetivo símbolo. A unidade começa a funcionar em arrefecimento e atinge rapidamente a temperatura ambiente pedida (a velocidade da ventoinha não pode ser alterada). O campo de temperatura selecionável varia de 17 a 30°C, em intervalos de 1°C
4. **QUENTE** Funcionamento em aquecimento: esta função é selecionada premindo o botão MODE até ser apresentado o ecrã com o respetivo símbolo. A unidade começa a funcionar em aquecimento e atinge rapidamente a temperatura ambiente pedida. O campo de temperatura selecionável varia de 17 a 30°C, em intervalos de 1°C. Neste modo de operação você pode selecionar a velocidade do ventilador (alta - média - baixa - carro) usando a tecla FAN.
5. **FAN** Funcionamento em ventilação: esta função é selecionada premindo o botão MODE até ser apresentado o ecrã com o respetivo símbolo. No funcionamento apenas em ventilação não é possível configurar um valor de set point.

2.5 Outras modalidades de funcionamento

Algumas das modalidades seleccionadas são indicadas no ecrã, enquanto outras são apenas recebidas pela unidade sem qualquer indicação.

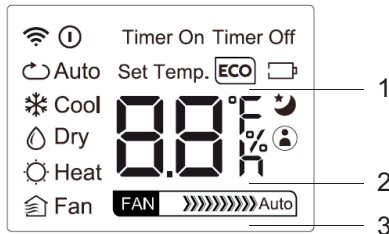

fig. 6 -

1. Funcionamento "ECO" (parte 1 "fig. 6 -") (o visor da unidade interior mostra a mensagem "E--C--O" com as letras que aparecem uma após a outra, seguidas da indicação da temperatura definida)

A função "economia de energia" só pode ser activada no modo COOL premindo o botão "ECO".

Se o ponto de regulação da temperatura for inferior a 24°C, a activação do modo "ECO" altera automaticamente o ponto de regulação da temperatura para 24°C e a velocidade do ventilador para "Auto" para economizar energia. Se o ponto de regulação da temperatura for superior a 24°C, quando o modo "ECO" estiver activado, o ponto de regulação da temperatura não é alterado e a velocidade do ventilador é definida para "Auto". Para sair do modo de funcionamento "ECO", prima a tecla "ECO" ou seleccione outro modo de funcionamento, ou baixe o ponto de regulação da temperatura para um valor inferior a 24°C.

2. Funcionamento SLEEP (porm.2 "fig. 6 -")

A pressão do botão "SLEEP" coloca a máquina na modalidade de funcionamento noturno, evidenciado pelo respetivo símbolo no ecrã. A temperatura de set point aumenta (funcionamento a frio "COOL") ou diminui (funcionamento a quente "HEAT"), de 1°C a intervalos pré-estabelecidos para um máximo de 2 °C. A função SLEEP termina automaticamente após 8 horas e a unidade continua a funcionar com o último set point. Esta função não está disponível nos modos de funcionamento "Ventilador" (ventilação) e "DRY" (desumidificação).

3. Funcionamento "FOLLOW ME" (porm.3 "fig. 6 -")

Ativável no funcionamento HEAT - AUTO - COOL.

O controlo remoto envia automaticamente a cada 3 minutos o sinal da temperatura local lida pelo mesmo ao aparelho de ar condicionado. Tal temperatura é tida como referência para o controlo da máquina. É necessário que o controlo remoto e a unidade possam transmitir e receber o sinal entre si. Se o aparelho de ar condicionado não receber nenhum sinal do controlo remoto durante 7 minutos, deixará de considerar tal valor e voltará a usar o valor lido pela sonda incorporada na máquina.

4. Funcionamento SELF CLEAN (não apresentado no ecrã do controlo remoto, o visor da unidade interna mostra "SC")

No ato de desligamento da unidade após o funcionamento de FRIO ou DESUMIDIFICAÇÃO, ativa-se em sequência a modalidade de VENTILAÇÃO-AQUECIMENTO-VENTILAÇÃO, de forma a evitar que eventual condensado residual forme bolores e odores desagradáveis. Se a tecla "CLEAN" for pressionada durante o ciclo de limpeza, ela interrompe o ciclo e desliga a unidade.

5. Funcionamento TURBO (não apresentado no ecrã do controlo remoto, o visor da unidade interior mostra "ON" durante 3 segundos quando a função está activada, "OF" durante 3 segundos quando a função está desactivada)

A função só pode ser ativada quer na modalidade de arrefecimento quer aquecimento. Força a unidade a atingir no mais curto espaço de tempo possível a temperatura desejada.

6. Funcionamento SWING (não apresentado no ecrã do controlo remoto, o visor da unidade interior mostra "ON" durante 3 segundos quando a função está activada, "OF" durante 3 segundos quando a função está desactivada)

Pressionar o botão "SWING" ativa o movimento automático da aba.

7. Funcionamento DIRECT (não mostrado no visor do controle remoto)

Pressionar o botão "DIRECT" direciona o jato de ar movendo o defletor em um ângulo de 6° cada vez que o botão é pressionado.

2.6 VISUALIZAÇÃO DOS ERROS

Caso surja uma condição de erro durante o funcionamento da unidade, tal condição será apresentada no ecrã por um código que identifica o número do sistema que causou o erro. Para interpretar os códigos de erro, utilize a tabela seguinte. Ressalva-se que alguns códigos de erro são específicos exclusivamente da combinação com unidades Mono-Split ou Multi-Split

Tabella. 1 - Erro

Código de erro	Tipo de mau funcionamento	Notas
E0	Erro EEPROM Unidade interna	Alarme
E1	Erro de comunicação entre unidades internas e externas	Alarme
E2	Erro de Zero-Crossing	Alarme
E3	Anomalia interna do motor	Alarme
E4	Sensor de temperatura ambiente interno aberto ou curto-circuito	Alarme
E5	Sensor de temperatura evaporador interno aberto ou curto-circuito	Alarme
E7	Erro de comunicação entre o cartão eletrónico e o receptor da unidade interna	Alarme
EC	Vazamento de refrigerante	Alarme
F0	Erro de sobrecorrente	Alarme
F1	Sensor de temperatura ambiente externo aberto ou curto-circuito	Alarme
F2	Sensor de temperatura capacitor externo aberto ou em curto-circuito	Alarme
F3	Sensor de temperatura descarga do compressor ou curto-circuito	Alarme
F4	Erro EEPROM Unidade externa	Alarme
F5	Anomalia do motor externo	Alarme
P0	Proteção contra sobrecorrente ou proteção Módulo de potência do inversor	Proteção temporária
P1	Proteção contra tensão de entrada incorreta (muito baixa ou muito alta)	Proteção temporária
P2	Proteção contra temperatura excessiva do compressor	Proteção temporária
P4	Erro no módulo de potência do inversor	Proteção temporária

Alguns erros são assinalados pelo ecrã mas não geram o desligamento das unidades. É necessário em todo o caso comunicar a avaria à Assistência Técnica. Alguns alarmes desencadeados podem dever-se à falta de manutenção ordinária. É recomendável executar tal procedimento antes de solicitar a intervenção da Assistência Técnica.

Nota para aplicações Multi-Split

Caso sejam necessárias em simultâneo modalidades de funcionamento incompatíveis entre as várias unidades internas, a eventual incompatibilidade virá assinalada pelo símbolo P5. O sistema no geral dá prioridade às unidades configuradas para Quente.

Tabella. 2 - Tabela das compatibilidades

		Configurações da unidade 2 (em ativação)			
		Resfriamento	Aquecimento	Desumidificação	Ventilação
Configurações da unidade 1 (ativada)	Resfriamento	Não	Sim (1)	Não	Não
	Aquecimento	Sim (2)	Não	Sim (2)	Sim (2)
	Desumidificação	Não	Sim (1)	Não	Não
	Ventilação	Não	Sim (1)	Não	Não

(1): a unidade 1 desliga

(2): a unidade 2 não liga

2.7 FUNCIONAMENTO AUTO

Durante o funcionamento AUTO, a unidade seleciona automaticamente HEAT, FAN, COOL, com base na temperatura ambiente.

Ativação da modalidade AUTO

Comece por selecionar no controlo remoto a modalidade AUTO usando o botão MODE. Em seguida, seleccione a temperatura de set point desejada. A modalidade de funcionamento dependerá da diferença, positiva ou negativa, entre a temperatura configurada e a temperatura ambiente. Se tal diferença não ultrapassar um grau, a unidade ativa-se apenas na modalidade ventilação.

Notas para o funcionamento AUTO

1. Na modalidade "AUTO", o aparelho de ar condicionado pode alternar automaticamente entre as modalidades de arrefecimento, ventilação e aquecimento, detetando a diferença entre a temperatura ambiente efetiva e a temperatura configurada no controlo remoto.
2. Na modalidade "AUTO", não é possível selecionar a velocidade da ventoinha, que é regulada de forma automática.
3. Se considerar que a modalidade "AUTO" não garante o conforto necessário, será possível selecionar manualmente a modalidade desejada.

2.8 REGULAÇÃO DA SAÍDA DO AR

É possível regular no modo automático a direção vertical do ar, enquanto para a regulação horizontal é necessário intervir manualmente.

Regulação vertical

Para ajustar a direção do fluxo de ar vertical ("fig. 7 -") que sai da unidade interior, prima o botão "SWING" ou "DIRECT".

Pressionando o botão "SWING", o defletor continua a mover-se, misturando o ar na sala.

Ao pressionar o botão "DIRECT", o defletor trava e cada vez que o botão "DIRECT" é pressionado, a direção do fluxo de ar muda em um ângulo de 6°.

Nota: No modo de funcionamento "COOL" ou "DRY", não é recomendado colocar o defletor em posição vertical durante demasiado tempo para evitar a acumulação de gotas de condensação. No modo de funcionamento "COOL" ou "HEAT", não é recomendado colocar o defletor numa posição vertical, uma vez que o baixo fluxo de ar pode reduzir o desempenho da unidade. Não altere manualmente a posição do defletor. Se isto acontecer, desligue e desligue a unidade durante alguns segundos para repor a posição do defletor.

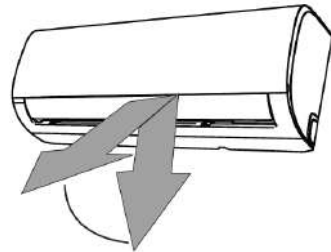

fig. 7 -

Regulação horizontal

Para regular a direção do fluxo do ar horizontal ("fig. 8 -") é necessário proceder manualmente usando as alavancas do defletor.

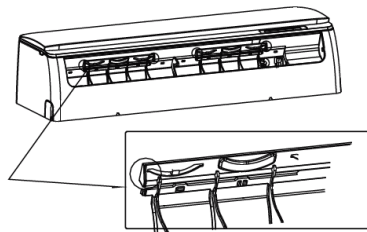

fig. 8 -

2.9 CONFIGURAÇÃO DO TEMPORIZADOR

Prima o botão "TIMER ON" para configurar a hora de ligação automática da unidade.

Prima o botão "TIMER OFF" para configurar a hora de desligamento automático da unidade.

Configuração da hora de ligação automática

1. Prima o botão "TEMPORIZADOR". Na correspondente área de apresentação do ecrã "LCD", é apresentado "TIMER ON" com a última hora configurada para a ligação automática e o sinal "H". Neste momento, é possível configurar a nova hora de arranque do funcionamento.
2. Prima novamente o botão "TIMER ON" para configurar a hora de ligação desejada. A cada pressão do botão, a hora aumenta o equivalente a 30 minutos entre as 0 e as 10 horas, aumentando depois o equivalente a um hora entre as 10 e as 24 horas.
3. Uma vez configurada a função "TIMER ON", verifica-se um atraso de um segundo antes que o sistema de controlo transmita o sinal ao aparelho de ar condicionado. Em seguida, uma vez decorridos outros 2 segundos aproximadamente, o sinal "H" desaparece e a temperatura configurada surge de novo na correspondente área do ecrã LCD.



fig. 9 -

Configuração da hora de desligamento automático

1. Prima o botão "TIMER OFF". Na correspondente área de apresentação do ecrã "LCD", é apresentado "TIMER OFF" com a última hora configurada para o desligamento automático e o sinal "H". Neste momento, é possível configurar a nova hora de paragem do funcionamento.
2. Prima novamente o botão "TIMER OFF" para configurar a hora de desligamento desejada. A cada pressão do botão a hora aumenta de 30 minutos entre 0 e 10 horas, enquanto o aumento é de uma hora entre as 10 e 24 horas.
3. Após ter configurado a função "TIMER OFF", verifica-se um atraso de um segundo antes que o sistema de controlo transmita o sinal ao aparelho de ar condicionado. Em seguida, uma vez decorridos outros 2 segundos aproximadamente, o sinal "H" desaparece e a temperatura configurada surge de novo na correspondente área do ecrã LCD.



fig. 10 -

ADVERTÊNCIAS

- Quando seleciona o funcionamento com o temporizador, o controlo remoto transmite automaticamente à unidade interna o sinal do temporizador à hora especificada. É recomendável portanto voltar a colocar o controlo remoto num local a partir do qual possa transmitir corretamente o sinal à unidade interna.
- A hora de ativação efetiva que é possível configurar mediante a função temporizador do controlo remoto está limitada a intervalos de meia-hora.

2.10 FUNÇÃO DE TEMPORIZADOR

“TIMER ON” (funcionamento com ligação automática)

A função “TIMER ON” é útil, por exemplo, quando se deseja que a unidade ligue automaticamente antes de chegar a casa. O aparelho de ar condicionado entrará automaticamente em funcionamento à hora configurada.

Exemplo: Desligamento do aparelho de ar condicionado após 6 horas.

1. Prima o botão “TIMER ON”. Na correspondente área do ecrã, surgirão a hora de arranque do funcionamento e o sinal “H”.
2. Prima o botão “TIMER ON” para que “6:0H” seja apresentada na área “TIMER ON” do ecrã do sistema de comando à distância.
3. Após 3 segundos, na mesma área do ecrã digital, será apresentada novamente a temperatura.

O indicador “TIMER ON” permanece aceso para confirmar que a função foi ativada.

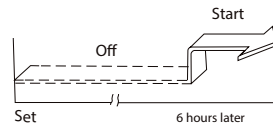

fig. 11 -

“TIMER OFF” (funcionamento com desligamento automático)

A função “TIMER OFF” é útil, por exemplo, quando deseja que a unidade desligue automaticamente após ter ido para a cama. O funcionamento do aparelho de ar condicionado é interrompido automaticamente à hora configurada.

Exemplo: Desligamento do aparelho de ar condicionado após 10 horas.

1. Prima o botão “TIMER OFF”. Na correspondente área do ecrã, surgirão a hora de interrupção do funcionamento e o sinal “H”.
2. Prima o botão “TIMER OFF” para que “10H” seja apresentada na área “TIMER OFF” do ecrã do sistema de comando à distância.
3. Após 3 segundos, na mesma área do ecrã digital, será apresentada novamente a temperatura.

O indicador “TIMER OFF” permanece aceso para confirmar que a função foi ativada.

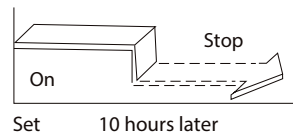

fig. 12 -

TEMPORIZAÇÃO COMBINADA (Configuração simultânea das temporizações de ligação e de desligamento)

"TIMER OFF" → "TIMER ON" (Ligado → Interrupção → Arranque do funcionamento)

Esta função pode ser útil, por exemplo, quando deseja desligar o aparelho de ar condicionado após ter ido para a cama, para depois voltar a ligar de manhã ao acordar ou quando regressar a casa.

Exemplo: Paragem programada do aparelho de ar condicionado após 2 horas e novo arranque programado após 10 horas.

1. Prima o botão "TIMER OFF".
2. Prima de novo o botão "TIMER OFF" para que "2.0H" seja apresentado na área "TIMER OFF" do ecrã.
3. Prima o botão "TIMER ON".
4. Prima de novo o botão "TIMER ON" para que "10H" seja apresentado na área "TIMER ON" do ecrã.
5. Após 3 segundos, na mesma área do ecrã digital, será apresentada novamente a temperatura.



O indicador "TIMER ON/OFF" permanece aceso para confirmar que a função foi ativada.

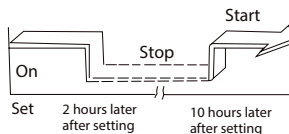

fig. 13 -

TEMPORIZAÇÃO COMBINADA (Configuração simultânea das temporizações de ligação e de desligamento)

"TIMER ON" → "TIMER OFF" (Desligado → Arranque → Interrupção do funcionamento)

Esta função é útil, por exemplo, quando deseja colocar em funcionamento o aparelho de ar condicionado de manhã antes de se levantar e desligá-lo quando sair de casa.

Exemplo: Arranque programado do aparelho de ar condicionado após 2 horas e paragem programada após 5 horas.

1. Prima o botão "TIMER ON".
2. Prima de novo o botão "TIMER ON" para que "2.0H" seja apresentado na área "TIMER ON" do ecrã.
3. Prima o botão "TIMER OFF".
4. Prima de novo o botão "TIMER OFF" para que "5.0H" seja apresentado na área "TIMER OFF" do ecrã.
5. Após 3 segundos, na mesma área do ecrã digital, será apresentada novamente a temperatura. O indicador "TIMER ON/OFF" permanece aceso para confirmar que a função foi ativada.

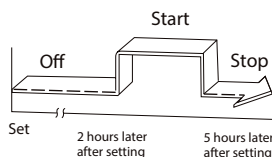

fig. 14 -

NOTA:

A primeira função do temporizador ("TIMER ON" ou "TIMER OFF") a se ativar é a primeira na sequência após a hora de configuração.

INDICADORES LED DA UNIDADE INTERNA

O que se segue descreve o significado dos códigos apresentados no visor da unidade interior ("fig. 7 -"), em vez dos dois "88" apresentados na figura.



fig. 15 -

1. INDICAÇÃO DE TEMPERATURA

Em condições normais de funcionamento, o visor apresenta a temperatura definida.

2. INDICAÇÃO DE ERRO

Em caso de erro, o display mostra um código de erro como se mostra na tabela "ERROR DISPLAY".

3. INDICAÇÃO DA FUNÇÃO DE ECO

Quando a função "ECO" é activada, o símbolo "88" acende-se gradualmente, mostrando ciclicamente a mensagem "E - C - - - O", seguida de uma indicação da temperatura definida.

4. INDICAÇÃO DO TEMPORIZADOR NA ATIVAÇÃO OU FUNÇÃO

O visor mostra "ON" durante 3 segundos quando:

- um temporizador de ignição retardada é activado ("TIMER ON")
- uma das seguintes funções está activada: "SWING" ou "TURBO".

5. INDICAÇÃO DE DESACTIVAÇÃO DO TEMPORIZADOR OU DESACTIVAÇÃO DA FUNÇÃO

O visor mostra "OF" durante 3 segundos quando:

- Um temporizador de desligamento retardado é ativado ("TIMER OFF").
- uma das seguintes funções está desactivada: "SWING" ou "TURBO".

6. INDICAÇÃO DE ACTIVAÇÃO DO DEGELO

O visor mostra "dF" (degelo) quando a unidade exterior realiza um ciclo de degelo.

7. INDICAÇÃO DE ATIVAÇÃO AUTOLIMPANTE

O visor mostra "SC" quando a unidade realiza um ciclo de secagem da bateria.

8. INDICAÇÃO DA ATIVAÇÃO DA FUNÇÃO DE PRÉ-AQUECIMENTO

O visor mostra "cF" quando a função de pré-aquecimento está ativa para evitar o fluxo de ar frio. A função só está disponível no modo de aquecimento.

9. INDICAÇÃO DE ATIVAÇÃO WIFI

O visor apresenta o símbolo apresentado na "fig. 7 -", detalhe 1, quando a unidade está regularmente ligada à rede sem fios para controlo remoto.

10. INDICAÇÃO DE VAZAMENTO DE REFRIGERANTE

No modo de operação "COOL", o visor mostra "EC" se for detectada uma fuga de refrigerante.

11. INDICAÇÃO DA ACTIVAÇÃO DO MODO ANTICONGELANTE

O visor apresenta "FP" (protecção contra congelamento) quando a função anticongelante está activada, o que permite definir uma temperatura de segurança de 8°C na divisão. A função só está disponível no modo de aquecimento.

12. INDICAÇÃO DE LIMPEZA OU SUBSTITUIÇÃO DE FILTROS

Após 240 horas de utilização, o visor apresenta "CL" durante 15 segundos como lembrete para a limpeza dos filtros de ar e, em seguida, o aviso desaparece.

Após 2.880 horas de utilização, o visor mostra "hF" durante 15 segundos como um lembrete para mudar os filtros de ar, depois o aviso desaparece.

Para reiniciar o lembrete, pressione o botão "LED" 4 vezes ou pressione o botão de emergência 3 vezes. Se o lembrete não for reinicializado, ele reaparecerá da maneira descrita acima quando a unidade for ligada novamente.

2.11 BOTÃO DE EMERGÊNCIA

Permite a operação de emergência em caso de quebra ou perda do controle remoto. Para estes modelos, o botão Emergency ON/OFF está no canto superior direito sob o painel frontal ("fig. 8 -").

Para utilizar a unidade no modo manual:

1. Abra o painel frontal da unidade e localize o botão de emergência.
2. Pressione o botão de emergência uma vez para activar o modo de funcionamento "AUTO"; o valor nominal é automaticamente definido para 24°C.
3. Pressione o botão de emergência uma segunda vez para ativar o modo de operação "COOL". FC" (arrefecimento forçado) aparece no visor da unidade
4. Pressione o botão de emergência uma terceira vez para desligar a unidade.
5. Fechar o painel frontal

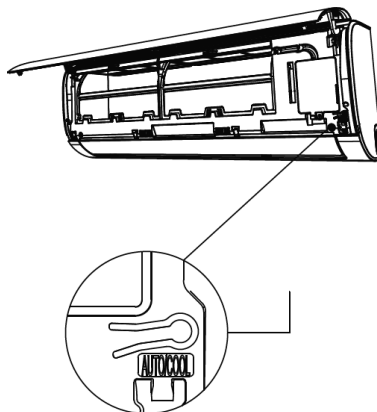

fig. 16 -

2.12 FUNÇÃO AUTO-RESTART

A unidade encontra-se programada para ligar automaticamente em caso de interrupção da corrente elétrica.

2.13 FUNÇÃO DE MEMÓRIA DA POSIÇÃO DO DEFLETOR

Quando a unidade é ligada, o defletor será orientado na mesma direção da última vez que foi utilizado.

2.14 DESLIGAMENTO E COLOCAÇÃO EM HIBERNAÇÃO

Para desligar o aparelho de ar condicionado, basta premir o botão "ON/OFF" no controlo remoto. Mal seja ligado ou quando for desligado e religado, o compressor do aparelho de ar condicionado não começa a funcionar de imediato mas sim após três minutos, a fim de proteger o sistema. No final da estação, antes de desligar a máquina durante um longo período de tempo, é aconselhável fazê-la funcionar durante 2 ou 3 horas em arrefecimento com a temperatura configurada para 30 °C. Após isso, desligue a alimentação, limpe os filtros e retire a bateria do controlo remoto.

2.15 LIMPEZA DOS FILTROS DA UNIDADE INTERNA DE PAREDE

Para um funcionamento correto do aparelho, deve inspecionar e limpar periodicamente o filtro do ar. Para o fazer, proceda conforme indicado de seguida :

1. Desligue a ficha de alimentação da tomada de parede.
 2. Levante o painel frontal.
 3. Remova os filtros empurrando as patilhas centrais para cima até que sejam libertadas do retentor e puxe-as para baixo ("fig. 17 -" e "fig. 18 -").
 4. Retire o filtro purificador de ar situado na parte posterior do filtro principal ("fig. 19 -") e limpe-o com um aspirador.
 5. Lave os filtros principais com água ou aspire-os "fig. 20 -". Deixe os filtros secarem completamente, evitando a exposição directa à luz solar.
 6. Volte a montar na posição inicial.
 7. Feche o painel frontal da unidade e ligue a tomada elétrica.
- N.B. Esta operação deve ser efectuada pelo menos uma vez por mês (a frequência das operações de limpeza varia em função das características e da poeira na sala a ser condicionada)

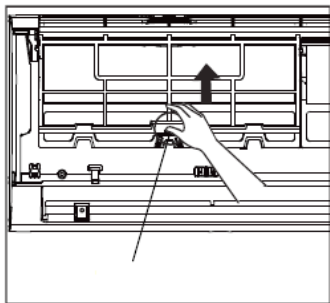

fig. 17 -

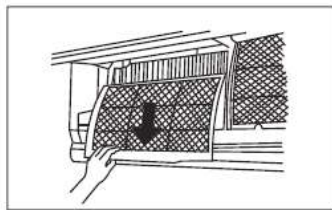

fig. 18 -

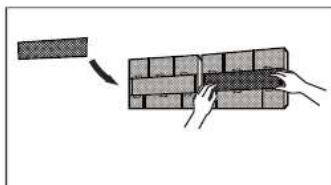

fig. 19 -

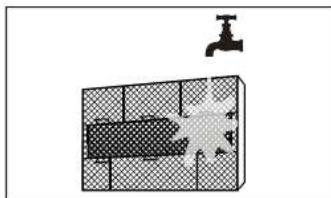

fig. 20 -

2.16 LIMPEZA DA UNIDADE INTERNA

Para efetuar a limpeza da unidade interna:

1. Limpe com um pano húmido.
2. Não limpe com jatos de água diretos para evitar danificar os componentes elétricos.
3. Não limpe usando álcool ou outras substâncias corrosivas.

2.17 LIMPEZA DA UNIDADE EXTERNA

- A limpeza da unidade externa deve ser efetuada periodicamente e no início da estação de utilização do aparelho de climatização do ar.
- Limpe as grelhas de entrada e saída do ar, retirando a eventual matéria estranha que possa limitar a livre circulação do ar. Preste atenção para não dobrar as abas da bateria condensadora.

OBSERVAÇÃO: Durante a limpeza da grelha posterior, preste atenção para não se cortar com as abas da bateria condensadora.

3. SEGURANÇA E POLUIÇÃO

3.1 CONSIDERAÇÕES GERAIS

A máquina foi projetada de forma a reduzir ao mínimo os riscos para as pessoas e o ambiente no qual a mesma virá instalada. Por conseguinte, para eliminar os riscos residuais a que fica sujeito, é necessário conhecer o mais possível a mesma, para não incorrer em acidentes que poderiam causar lesões pessoais e/ou danos materiais.

Para mais informações acerca das características do fluido de refrigeração, remete-se para as fichas técnicas de segurança disponíveis junto dos fabricantes dos refrigerantes.

4. ASSISTÊNCIA E PEÇAS DE REPOSIÇÃO

O nosso serviço de Assistência mais próximo, se desconhecido, pode ser solicitado ao Revendedor junto do qual o aparelho foi adquirido, ou pode ser consultado nas Páginas Amarelas sob o item "Sistemas de ar condicionado" ou "Caldeiras a gás".

4.1 ANÁLISE DE AVARIAS

Fornecemos de seguida um esquema para explicar alguns tipos de avaria que o componente eletrónico é capaz de detetar e transmitir ao utilizador.

Problema	Causa	Solução
A unidade não inicia pressionando o botão ON / OFF no controle remoto	Falta de fonte de alimentação.	Verifique se o cabo de alimentação está conectado corretamente na tomada. Verifique se há tensão na tomada. Se a falha persistir, ligue para o serviço.
	A unidade possui funções de proteção contra sobrecarga. A unidade pode ser restaurada 3 minutos após ser desligada.	Aguarde 3 minutos e reinicie a unidade.
A unidade interna funciona corretamente enquanto a unidade externa é desligada.	Falta de energia para a unidade externa.	Ligue para o serviço de suporte.
A unidade funciona, mas não esfria.	A unidade não possui refrigerante. Potencial falha na válvula solenóide	Ligue para o serviço de suporte.
O compressor opera por curtos períodos e permanece parado por alguns minutos.	Falta parcialmente à unidade uma taxa de refrigerant. O trocador de calor da unidade externa está sujo.	Ligue para o serviço de assistência. Limpe o trocador de calor conforme indicado na seção "Limpendo a unidade externa" deste manual.

4.2 NORMAS DE SEGURANÇA

As normas abaixo indicadas deverão ser rigorosamente respeitadas, com vista a evitar lesões do operador e danos da máquina.

- A instalação da máquina deve ser executada segundo as normas de instalação nacionais
- O presente manual do técnico de instalação, o manual do utilizador e os esquemas elétricos constituem parte integrante da máquina. Devem ser guardados e conservados todos juntos e com cuidado, para que fiquem disponíveis aos operadores para as consultas necessárias.
- A não observância do descrito neste manual e uma instalação inadequada do aparelho de ar condicionado podem ser causa de anulação do certificado de garantia. O Fabricante não responde ainda por eventuais danos diretos e/ou indiretos decorrentes de instalações erradas.
- Durante a instalação, opere num ambiente limpo e sem obstruções.
- Evite expressamente tocar em peças em movimento ou interpor-se entre as mesmas.
- Antes de colocar em funcionamento o aparelho de ar condicionado, certifique-se da perfeita integridade e segurança dos vários componentes e de todo o sistema.
- Siga rigorosamente a manutenção ordinária.
- Caso devam ser substituídas peças, solicite sempre as peças de reposição de origem. Caso contrário, a garantia perderá a validade.
- Não remova nem manipule os dispositivos de segurança.
- Antes de efetuar qualquer intervenção na máquina, corte a alimentação elétrica.
- Evite apoiar-se em qualquer objeto na parte superior das unidades.
- Não insira nem faça cair objetos através das grelhas de proteção das ventoinhas.
- A superfície da bateria é cortante. Não toque sem proteções.
- Leia atentamente as etiquetas na máquina, não as cubra por nenhum motivo e substitua-as caso se encontrem danificadas.
- Não use a máquina numa atmosfera explosiva.
- A linha de alimentação deve conter a ligação à terra regulamentar.
- Caso seja detetados danos no cabo de alimentação, é necessário desligar a máquina, caso a mesma esteja em funcionamento, e encarregar um técnico autorizado da sua substituição.
- A temperatura de armazenamento deve ser entre -25°C e i 55°C.
- Em caso de incêndio, utilize um extintor de pó. Não use água.
- Caso detete anomalias no funcionamento da máquina, certifique-se de que estas não sejam decorrentes da falta de manutenção ordinária. Caso contrário, solicite a intervenção de um técnico especializado.
- Todas as intervenções de manutenção extraordinária devem ser levadas a cabo por pessoal especializado e competente.
- A máquina não deve ser abandonada, na fase de abate, devido à presença de materiais sujeitos a normas que prevem a sua reciclagem ou a eliminação junto de centros autorizados para o efeito.
- Não lave a máquina com jatos de água diretos, sob pressão ou com substâncias corrosivas.

O Fabricante, com a sua rede de assistência, encontra-se à disposição para assegurar uma assistência técnica imediata e precisa, bem como tudo o que possa ser útil para o melhor funcionamento e a obtenção do máximo rendimento.

5. CERTIFICADO DE GARANTIA

A Ferrolí garante os equipamentos que fornece de acordo com a legislação portuguesa D.L. 67/2003 de 8 de Abril, alterado pelo D.L. 84/2008, de 21 de Maio, a chamada Lei das Garantias na venda de Bens de Consumo.

O equipamento objeto deste documento e garantia contém um refrigerante fluorado; portanto, o proprietário desse equipamento deve contratar a execução de atividades como instalação, manipulação ou desmontagem a empresas autorizadas de acordo com o Reg. UE 517/2014, com pessoal certificado, conforme apropriado.

A FERROLÍ garante ao primeiro comprador do equipamento de ar condicionado da marca FERROLÍ, cujo modelo consta na fatura emitida pela FERROLÍ, que o equipamento fornecido está isento de defeitos de fabricação e que os seus desempenhos são os indicados nos manuais e na documentação técnica emitida pelo fabricante.

A FERROLÍ será responsável pelo reparação ou substituição de todos os componentes dos dispositivos com defeitos de fabricação e nas condições de garantia especificadas.

Esta garantia é válida, única e exclusivamente, para os aparelhos vendidos e instalados em Portugal.

PROPRIEDADE DOS BENS

A transferência da propriedade dos bens ocorre quando o pagamento integral dos mesmos é efetuado.

PERÍODO

O período de garantia para o equipamento de ar condicionado afetado por este documento é de 2 anos de garantia total a partir da data da fatura de venda, desde que tenha sido instalado dentro de um período máximo de 12 meses a partir da data de emissão e saída dos armazéns da Ferrolí.

ALCANCE

A Garantia inclui :

- Aviso de avarias.
- Reparação ou substituição de componentes ou peças defeituosas dos equipamentos afetados e despesas de mão de obra e viagens associadas.
- Também estão cobertos por esta garantia todos os componentes e acessórios opcionais incorporados no equipamento fornecido pela FERROLÍ.

Ficam isentos da Garantia :

- A instalação dos equipamentos.
- Os elementos neles incorporados não fornecidos pela FERROLÍ
- A instalação de opções ou acessórios não fabricados pela FERROLÍ
- Danos causados pela incorreta instalação de qualquer um dos elementos indicados acima.

PERDA DA GARANTIA

A Garantia não cobre os incidentes provocados por:

- A alimentação elétrica de equipamentos com grupos de gerador ou qualquer outro sistema que não seja uma rede elétrica estável e de capacidade suficiente.
- Transporte não efetuado a cargo da FERROLÍ
- Corrosões, deformações ou golpes causados por armazenamento inadequado.
- Manipulação incorreta ou manutenção inadequada do equipamento.
- Intervenção no produto por pessoal alheio à FERROLÍ durante o período de Garantia.
- Montagem não conforme com as instruções fornecidas no equipamento.
- Funcionamento fora dos limites estabelecidos na documentação técnica da FERROLÍ
- Instalação de equipamento que não respeite as Leis e Regulamentos em vigor (eletricidade, hidráulica, frigorífica, etc.)
- Defeitos nas instalações elétricas, hidráulicas ou aerólicas, devido a fonte de alimentação fora do intervalo, falta de proteções elétricas, secções de condução insuficientes, obstruções ou qualquer defeito atribuível à instalação.
- Anomalias causadas por agentes atmosféricos (gelos, raios, inundações, etc.) assim como por correntes erráticas
- As avarias causadas por deterioração ou corrosão nos permutadores de água causados por sujidade no circuito hidráulico ou pela presença de substâncias agressivas.
- A limpeza de filtros e a substituição de peças danificadas devido ao desgaste natural.
- Os incidentes causados por manutenção inadequada do equipamento ou sua falta, ou uso indevido do equipamento.

CONDIÇÕES DA GARANTIA

Para o pedido da aplicação da garantia, é essencial preencher todas os dados assinalados no Certificado de Garantia anexo. A validação da Garantia deve ser feita digitando a data da compra e enviando-a para a FERROLI. As eventuais reclamações deverão ser efetuadas ao organismo competente nesta matéria. O pedido de aplicação da garantia será feito mediante a apresentação do recibo da garantia fornecido com a documentação do equipamento, juntamente com a nota de entrega do equipamento afetado e a fatura de compra no momento de qualquer intervenção do Serviço Técnico da Ferrolli Os sistemas especiais de acessibilidade aos dispositivos, como andaimes, elevadores etc., serão fornecidos pelo cliente. As peças substituídas durante o período da Garantia permanecerão sob custódia e propriedade da FERROLI, sendo a entrega obrigatória. Esta Garantia não entrará em vigor se não forem cumpridas as condições gerais de venda das unidades especificadas pela FERROLI.

Os danos causados durante o transporte ou a instalação do equipamento não estão incluídos na Garantia. Os defeitos observados serão relatados imediatamente à empresa de transporte. Qualquer defeito observado por golpes antes da descarga do equipamento e sua subsequente receção pelo cliente devem ser notificados por escrito e detalhados ao SAT Central da FERROLI dentro de 24 horas, de acordo com a data indicada na nota de entrega. Na falta do registo de tal reclamação, a FERROLI não assumirá as despesas causadas por tais danos. O Serviço Técnico da FERROLI não executará nenhum tipo de reparação em equipamentos instalados que estejam em violação da legislação vigente, em locais de difícil ou impossível acesso ou em locais perigosos para o operário. O equipamento será reparado quando o equipamento tiver sido previamente desinstalado pelo cliente. A FERROLI não se responsabiliza pelos custos de desinstalação e instalação do equipamento. A FERROLI declina toda a responsabilidade que possa surgir de eventos extraordinários, como os que podem surgir em casos de "Força Maior" (incêndio, desastres naturais, restrições governamentais, etc.). Em qualquer caso, a Garantia será aplicada conforme indicado neste documento e será obrigatório no momento de qualquer intervenção do Serviço Técnico Oficial da FERROLI, a apresentação da nota de entrega do equipamento e da fatura de compra.

SERVIÇO DE ASSISTÊNCIA TÉCNICA

LINHA AZUL DO CENTRO DE ATENDIMENTO DISPONIVEL 24 HORAS, DURANTE TODO O ANO
808 202 774

De telemovel marque:

PORTO: 227 863 050 e LISBOA: 210 537 240

DADOS A PREENCHER PELO CLIENTE

Dados do CLIENTE

Apelidos : _____

Nome : _____

Rua : _____ Nº: _____

C.P. : _____ Cidade : _____

Província : _____

Dados do EQUIPAMENTO

Data de compra : ____ / ____ / ____

Carimbo da empresa que realiza a instalação

Colocar aqui o adesivo com os códigos de barras contidos no interior da máquina

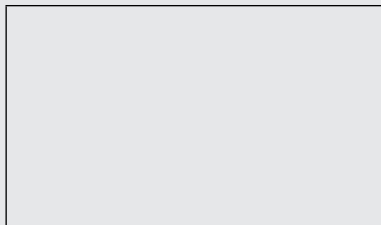
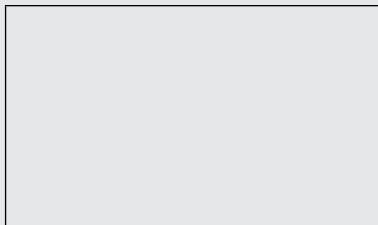

FERROLI S.p.A.
Via Ritonda 78/a
37047 San Bonifacio - Verona - ITALY
www.ferroli.com

Made in China